

«УТВЕРЖДАЮ»

Директор МБОУ «ООШ»

города Кирсанова

Тамбовской области

Г.Д. Кондракова

Приказ № 250/1

от 30 августа 2016 года



**ОБРАЗОВАТЕЛЬНАЯ ПРОГРАММА
ОСНОВНОГО ОБЩЕГО ОБРАЗОВАНИЯ
МУНИЦИПАЛЬНОГО БЮДЖЕТНОГО
ОБЩЕОБРАЗОВАТЕЛЬНОГО УЧРЕЖДЕНИЯ
«ОСНОВНАЯ ОБЩЕОБРАЗОВАТЕЛЬНАЯ ШКОЛА»
ГОРОДА КИРСАНОВА
ТАМБОВСКОЙ ОБЛАСТИ**

Период реализации программы: сентябрь, 2016 – август, 2017 годы

СОГЛАСОВАНО

**на заседании Управляющего совета
протокол №1 от 26.08.2016г.**

ПРИНЯТО

**на заседании педагогического совета
протокол № 1 от 29.08.2016г.**

Структура образовательной программы основного общего образования

1. Пояснительная записка
2. Характеристика образовательной организации
3. Миссия, цели и задачи основного общего образования, ожидаемые результаты
4. Модель выпускника школы
5. Нормативно – правовые документы, регламентирующие образовательную деятельность учреждения
6. Режим работы
7. Содержание предоставляемого образования: основное общее образование, дополнительное образование, платные образовательные услуги, воспитательная работа
8. Учебный план
9. Условия реализации основной образовательной программы: кадровые условия, информационно-методические условия, учебно-методическое обеспечение основных образовательных программ, материально-технические условия
10. Управление процессом реализации образовательной программы
11. Мониторинг эффективности управления реализацией программы

1. Пояснительная записка

Образовательная программа основного общего образования - нормативный документ, определяющий цели, задачи, планируемые результаты, содержание и особенности организации образовательной деятельности, направленный на формирование общей культуры, духовно-нравственное, гражданское, социальное, личностное и интеллектуальное развитие и самосовершенствование, обеспечивающее социальную успешность, развитие творческих, физических способностей, сохранение и укрепление здоровья учащихся. Образовательная программа реализуется через урочную и внеурочную деятельность с соблюдением санитарно - эпидемиологических правил и нормативов.

Принципы, на которые опирается образовательная программа, не иерархизированы: программа может быть успешно реализована в случае её выстраивания на совокупности равноценно значимых принципов. Реализация личностно-ориентированного подхода к образовательному процессу в школе выражается в следующих позициях.

Первая позиция: соблюдение приоритетности ориентации в образовательном процессе на личностно-смысловую сферу школьника.

Вторая позиция: включение личностного опыта ребенка в образовательный процесс.

Третья позиция: признание уникальности жизненного опыта ребенка.

Четвертая позиция: признание ценности опыта участников образовательной деятельности, ценности «события».

Пятая позиция: изменение позиции педагога-информатора и контролера на позицию координатора.

Реализация Программы возможна при условии выстраивания образовательной деятельности на основе следующих принципов:

- дифференциации и индивидуализации обучения;
- демократизации управления образовательным процессом;
- принцип уважения индивидуальности личности;
- принцип общедоступности образования, адаптивности системы образования к уровням и особенностям развития и подготовки обучающихся;
- формирования у учащегося адекватной современному уровню знаний и ступени обучения картины мира;
- содействия взаимопониманию и сотрудничеству между людьми, народами независимо от национальной, религиозной и социальной принадлежности;
- принцип субъект – субъектного взаимоотношения с учащимися;
- принцип диалога;
- принцип коллективной деятельности;
- принцип разумной требовательности;
- принцип соответствия содержания и организации реализации Программы возрастным особенностям учащихся;
- принцип педагогической поддержки;
- принцип связи с реальной жизнью;
- принцип согласования;

- принцип непрерывности и преемственности;
- принцип контроля за результатами основан на получении обратной связи (тестирование, диагностика, мониторинг, анкетирование, исследования);
- принцип приоритета действенной заботы о здоровье учащихся и педагогов предполагает, что все происходящее в школе - от разработки планов, программ до проверки их выполнения, включая проведение уроков, перемен, организацию внеурочной деятельности учащихся, работу с родителями – должно оцениваться с позиции влияния на психофизиологическое состояние и здоровье учащихся и педагогов.

- принцип гармоничного сочетания обучающих, воспитывающих и развивающих педагогических воздействий;

- принцип участия – привлечение всех участников образовательного процесса к непосредственному и сознательному участию в школьной жизни.

Эффективное решение проблем современного образования на уровне образовательного учреждения возможно лишь при условии программно – целевого управления, которое позволяет рассматривать школу как систему, обеспечивающую необходимый уровень качества образования. Под образованием в Законе Российской Федерации «Об образовании в РФ» понимается «целенаправленный процесс воспитания и обучения в интересах человека, общества, государства, сопровождающийся констатацией достижения гражданином (обучающимся) установленных государством образовательных уровней (образовательных цензов)».

Развитие целостной личности в процессе образования возможно лишь при взаимодействии равнозначных сторон: обучения и воспитания.

Процесс обучения - это двусторонний процесс, в котором деятельность учителя и деятельность учащихся представляет собою взаимодействие преподавания и учения. Ученик в этом процессе при правильной его организации - сотрудник, соучастник совместной деятельности. Это означает, что работа учителя достигнет своей цели только тогда, когда он со знанием дела направляет собственную деятельность ученика на активное участие в образовательном процессе. Обществу сегодня нужен не просто грамотный исполнитель, а и человек, способный к самообразованию, к самостоятельному приобретению информации, ориентированный на творческий подход к делу, обладающий высокой культурой мышления, способный принимать верные решения, стремящийся к совершенствованию.

Для достижения этих целей должно быть четкое представление о фундаментальных основах и направлениях воспитания и обучения, исходных задачах современной государственной школы. Только при соблюдении этих требований возможно определить место и значение каждой дисциплины в формировании личности обучающихся, установить содержание и структуры школьных программ и учебников по разным предметам, определить общую методологию воспитания и методики преподавания различных дисциплин, организации внеурочной деятельности. Таким образом, приоритетные направления развития образования должны способствовать формированию

определенных качеств личности - человека образованного, высоко нравственного, духовно богатого, обладающего сознанием гражданского долга, способного к самообразованию и творчеству, физически здорового.

Образованность заключается в наличии знаний, которые складываются в цельную картину окружающего мира и позволяют правильно мыслить в пределах современной системы представлений, обладая неизменным стремлением к благу.

Нравственность определяется действенным стремлением добровольно и естественно поступать в соответствии с принятыми в обществе идеальными, этическими понятиями.

Духовность предполагает способность бескорыстно стремиться к истине, доброте и красоте, осознавать это стремление как сущность человеческого в человеке.

В процессе реализации Программы должен быть достигнут результат, определяемый педагогическим процессом. К результатам освоения обучающимися основной образовательной программы относятся:

готовность и способность обучающихся к саморазвитию и личностному самоопределению, сформированность их мотивации к обучению и целенаправленной познавательной деятельности, системы значимых социальных и межличностных отношений, ценностно-смысловых установок, отражающие личностные и гражданские позиции в деятельности, правосознание, экологическую культуру, способность ставить цели и строить жизненные планы, способность к осознанию российской гражданской идентичности в поликультурном социуме;

освоение учащимися межпредметных понятий, способность их использования в познавательной и социальной практике, самостоятельность в планировании и осуществлении учебной деятельности и организации учебного сотрудничества с педагогами и сверстниками, способность к построению индивидуальной образовательной траектории, владение навыками учебно-исследовательской, проектной и социальной деятельности;

освоение учащимися в ходе изучения учебного предмета умений, специфических для данной предметной области, виды деятельности по получению нового знания в рамках учебного предмета, его преобразованию и применению в учебных, учебно-проектных и социально-проектных ситуациях, формирование научного типа мышления, владение научной терминологией, ключевыми понятиями, методами и приемами.

В современном обществе актуальны идеи о развитии и воспитании, высказанные С.Л.Рубинштейном: «Ребенок развивается, воспитываясь и обучаясь, а не развивается, воспитывается и обучается. Это значит, воспитание обучение включаются в сам процесс развития ребенка, а не надстраиваются лишь над ним».

Воспитание - это социальное взаимодействие педагога и воспитуемого, их развивающихся отношений, в результате которого происходит развитие мотивационной и практически действенной сферы личности, обеспечивается единство сознания, деятельности и общения. Обучение и воспитание – равнозначные стороны одного процесса образования, в результате которого

должен быть получен образ «я» - человека со своим взглядом на себя и окружающий мир и со своим отношением к миру.

каждого ученика должен быть свой путь в школе – сообразно с его задатками, склонностями, интеллектом, развитием.

Призвание школы - дать ребенку средства для обретения самого себя, создать условия, которые определила для развития того или иного возраста сама природа человека и природа в целом. С этой целью и составляется образовательная программа – краткое изложение содержания образования, учитывающая специфику школы в целом и индивидуальные особенности обучающихся и воспитываемых.

Одним из ведущих направлений развития современного образования является разработка и апробация разных моделей образовательных учебных заведений. МБОУ «ООШ» города Кирсанова Тамбовской области имеет статус общеобразовательного учреждения.

Социальный состав семей учащихся школы достаточно разнообразен. МБОУ «ООШ» города Кирсанова Тамбовской области является школой со смешанным контингентом обучающихся. Происходящие в обществе социально-экономические, демографические и другие процессы определяет специфику деятельности школы. Миссия школы: дать качественное образование всем, кто в нее приходит. Иными словами, педагогический коллектив школы стремится, с одной стороны, максимально учесть индивидуальные особенности обучающихся, с другой - по возможности гибко реагировать на социокультурные изменения среды. Главным итогом такой двухсторонней деятельности школы является создание системы адаптации детей и юношества к быстро меняющейся жизни, в связи с чем в настоящее время возникает необходимость организации образовательного процесса с учетом социальных запросов населения и требований государства, нашедших отражение в образовательных стандартах, а также с учетом психофизиологических особенностей, способностей и склонностей учащихся.

Изучение макро- и микросоциума школы выявило возможность прогноза состояния контингента детей на ближайшие пять лет. Частично прогнозирование контингента учащихся происходит при взаимодействии школы с дошкольными образовательными учреждениями города, но за пределами обследования остаются «домашние» дети. Таким образом, школа постоянно готова к приему любых категорий детей.

В поиске направлений совершенствования общеобразовательного учреждения одним из способов решения данной проблемы является идея построения системы работы школы, учитывающей возможности всех обучающихся, ориентированной на удовлетворение их разнообразных познавательных потребностей и интересов. Обогащение новыми идеями моделирования содержания, организации педагогического процесса и управления им в школе позволит решить проблему создания целостной образовательной системы.

2. Характеристика образовательной организации

Социальный паспорт

Социальный состав семей учащихся достаточно разнообразен. Анализ статистических данных по внешней и внутренней воспитательной среде школы проведен по следующим показателям: статус семьи, уровень материального благополучия, образование, профессиональная принадлежность и социальный статус родителей, национальность членов семьи, вероисповедание и др.

Образование родителей.

Высшее профессиональное образование – 108 человек

Среднее профессиональное образование – 9 человек

Среднее специальное – 304 человека

Неполное среднее образование – 12 человек

Среднее образование – 59 человек

Неоконченное высшее – 7 человек

Национальность.

Русские семьи - 298

Семьи других национальностей (армяне)-1

Межнациональные семьи - 1

В последнее время произошел резкий рост числа детей, живущих в неполных семьях - 69 .

Контингент учащихся

МБОУ «ООШ» города Кирсанова Тамбовской области является школой со смешанным контингентом учащихся, где учатся:

одаренные дети (12 %);

дети с высокой мотивацией к учебно-познавательной деятельности, обладающие способностями достигнуть значительного уровня обученности (7%);

дети с высокой мотивацией к учебно-познавательной деятельности, обладающие способностями достигнуть среднего уровня обученности (27 %);

дети с низкой мотивацией к учебно-познавательной деятельности, имеющие потенциал для достижения значительного уровня обученности (6 %);

5. дети с ОВЗ (2%);

6. дети, имеющие определенные проблемы со здоровьем (2%);

7. дети, относящиеся к «группе риска» (3 %).

Количественный состав обучающихся

МБОУ «ООШ» города Кирсанова Тамбовской области

Контингент обучающихся за последние 3 года

Классы	Количество учащихся		
	2013/2014 учебный год	2014/2015 учебный год	2015-2016 учебный год
5-9 классы	367	380	337

Сведения о педагогических работниках

Школа полностью укомплектована кадрами.

Кадровый состав школы составил 97 человек, из них: 6 – административные работники; 71 – педагогические работники; 20 – вспомогательный персонал.

Педагогический коллектив - это коллектив единомышленников, объединенных едиными целями и задачами, способных и готовых к развитию накопленного опыта.

5 педагогов награждены знаком «Почётный работник общего образования»;
5 педагогов награждены Почётной грамотой Министерства образования РФ;
1 педагог награжден грамотой Всероссийского педагогического собрания;
8 педагогов - лауреаты Всероссийского фестиваля профессионального мастерства «Педагогическое достояние России – 2015» в номинации «Учитель»;
20 педагогов награждены грамотой администрации Тамбовской области;
13 педагогов награждены грамотой Тамбовской Областной Думы;
10 педагогов – победители областного конкурса «Народный учитель»;
5 педагогов – победители муниципального этапа Всероссийского конкурса «Учитель года».

По уровню образования:

высшее образование – 55 педагогов (79%);
среднее специальное – 15 педагогов (21%).

По квалификационным категориям:

высшая квалификационная категория – 3 педагога (4%);
первая квалификационная категория – 25 педагогов (36%);
соответствие занимаемой должности – 28 педагогов (39%).
не подлежащие аттестации – 15 педагогов (21%).

Возрастной состав

20-25	25-30	30-35	35-40	40-45	45-50	50-55	55-60	60-65	65-70
3	4	7	8	16	7	14	7	2	1

Состояние здоровья и физического развития обучающихся

Состояние здоровья школьников необходимо учитывать при составлении основной образовательной программы, так как здоровье обучающихся принято рассматривать как один из основных показателей эффективности образовательного процесса. Его оценка осуществляется в школе по таким параметрам, как группа здоровья, специальная медицинская группа, наличие хронических заболеваний.

По результатам мониторингового исследования среди обучающихся определены группы здоровья:

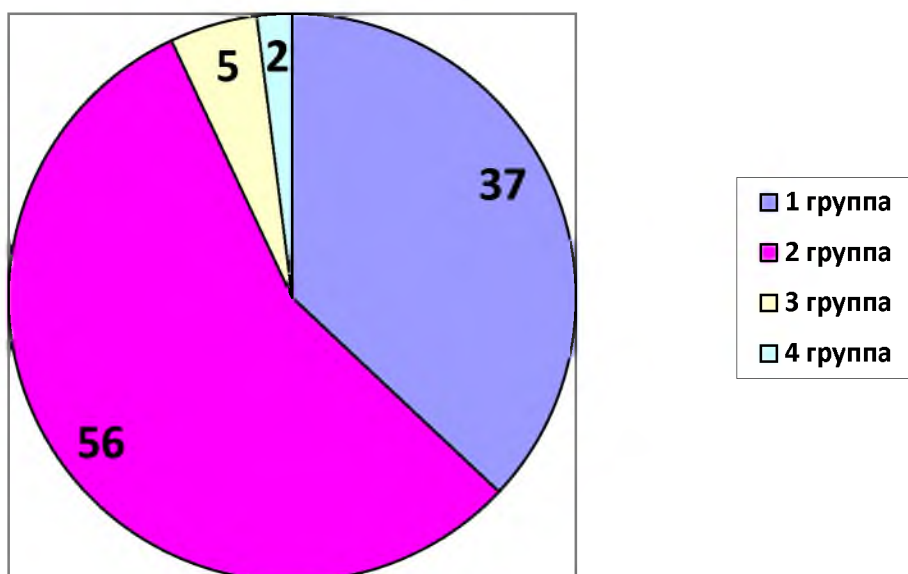

Специальная медицинская группа – 18 учащихся (5%);

Количество детей, имеющих хронические заболевания – 181 человек

Из них:

сердечно-сосудистая система и органов дыхания – 9 человек;

органы зрения – 102 человека;

опорно-двигательный аппарат – 30 человек;

органы пищеварения и другие заболевания – 33 человека.

Ведущее место среди отклонений, выявленных у обучающихся при профилактических осмотрах, занимают нарушения органов зрения. С целью профилактики заболеваний в школе усилен контроль за выполнением комплекса мероприятий для профилактики нарушений зрения: соблюдение основных санитарных правил, освещенности в классах, мастерских и др. помещениях; правильная посадка обучающихся и использование удобной мебели; рациональная организация естественного и искусственного освещения.

В 2015-2016 учебном году в 6-9-х классах обучалось 7 детей-инвалидов. Принципы комплексного оздоровления детей и подростков, имеющих отклонения в состоянии здоровья, регламентируются санитарными правилами «Гигиенические требования к условиям обучения школьников в различных видах современных общеобразовательных учреждений».

Результаты государственной итоговой аттестации выпускников

Результаты государственной итоговой аттестации выпускников

IX классов в форме ОГЭ

Обязательные предметы:

Учебный год	Предмет	Количество учащихся, сдававших экзамены	Обученность	Качество знаний	Средний балл
2011-2012	Математика	67	97%	40%	3,4
	Русский	67	99%	81%	4,1

	ЯЗЫК				
2012-2013	Математика	78	97%	50%	3,5
	Русский язык	78	97%	77%	4,1
2013-2014	Математика	49	100%	63%	4,0
	Русский язык	49	100%	92%	4,4
2014-2015	Математика	64	91%	36%	3,3
	Русский язык	64	100%	75%	4,2
2015-2016	Математика	92	100%	80%	4,3
	Русский язык	92	100%	61%	3,8

Все выпускники подтвердили освоение основных общеобразовательных программ основного общего образования по русскому языку, по математике.

Преодолели установленный минимальный порог все участники ОГЭ по предметам по выбору: химии, информатике и ИКТ, английскому языку.

Результаты ОГЭ по химии

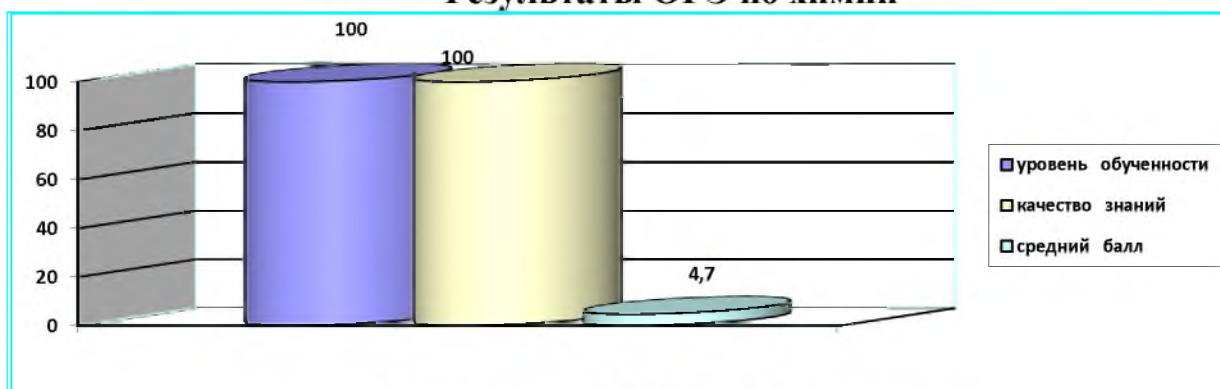

Результаты ОГЭ по информатике

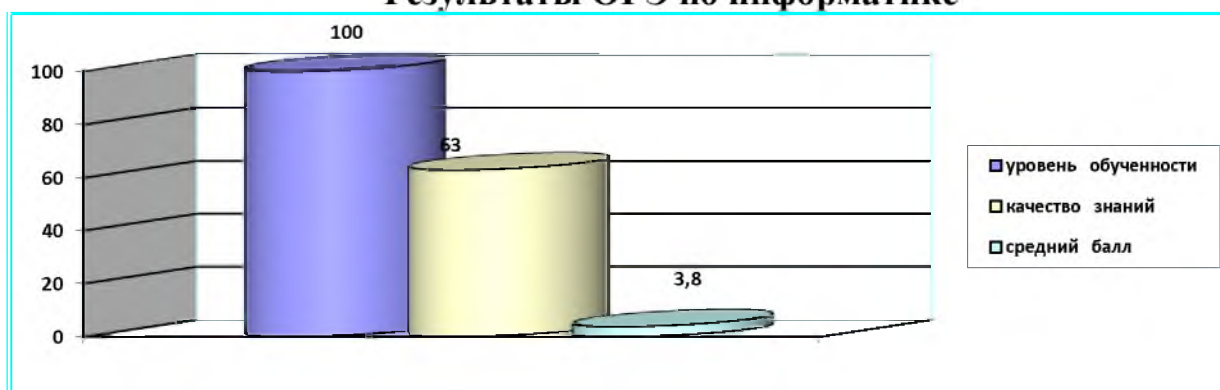

Результаты ОГЭ по английскому языку

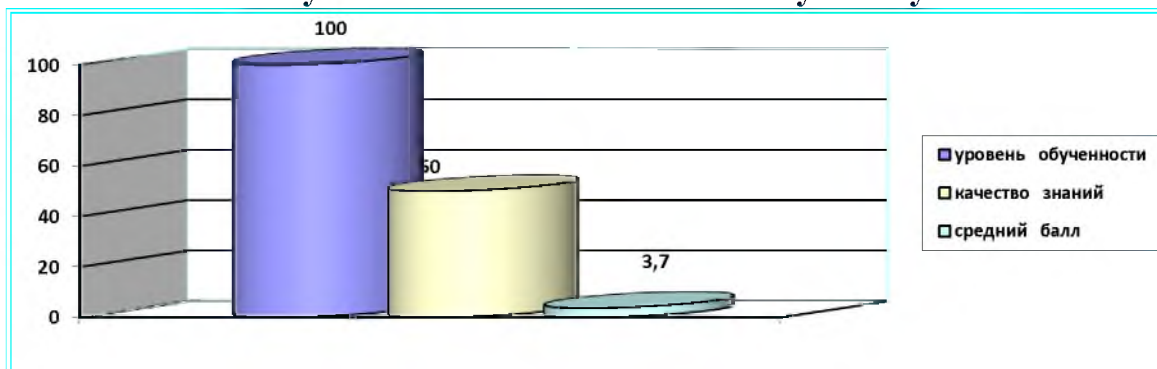

Не подтвердили освоение основных общеобразовательных программ основного общего образования по предметам по выбору: по биологии, обществознанию, истории, физике.

Результаты ОГЭ по биологии

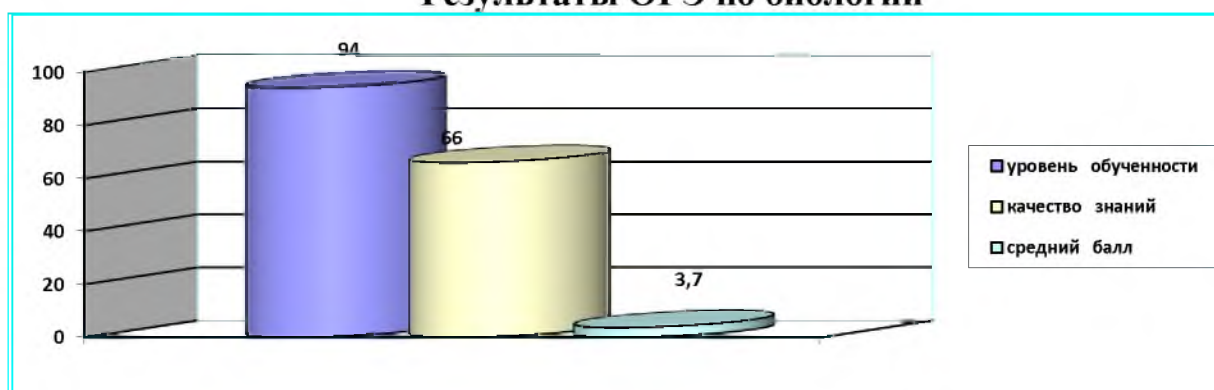

Результаты ОГЭ по обществознанию

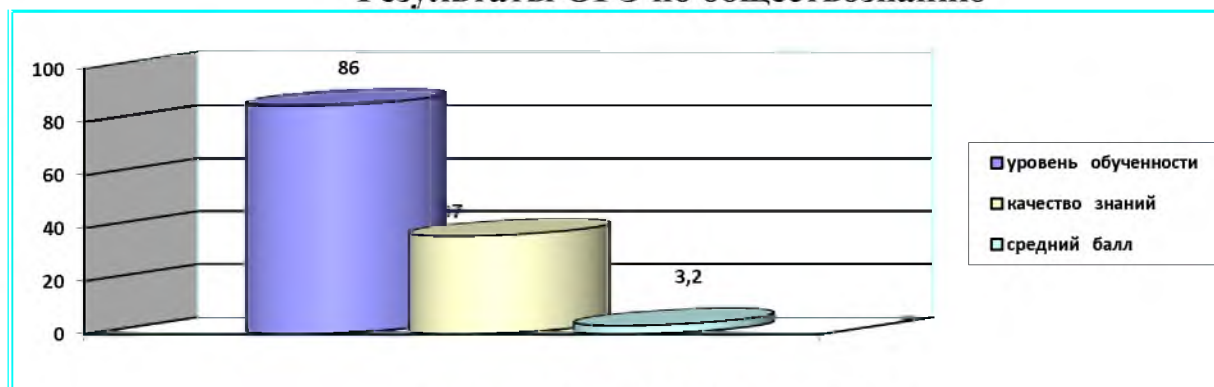

Результаты ОГЭ по истории

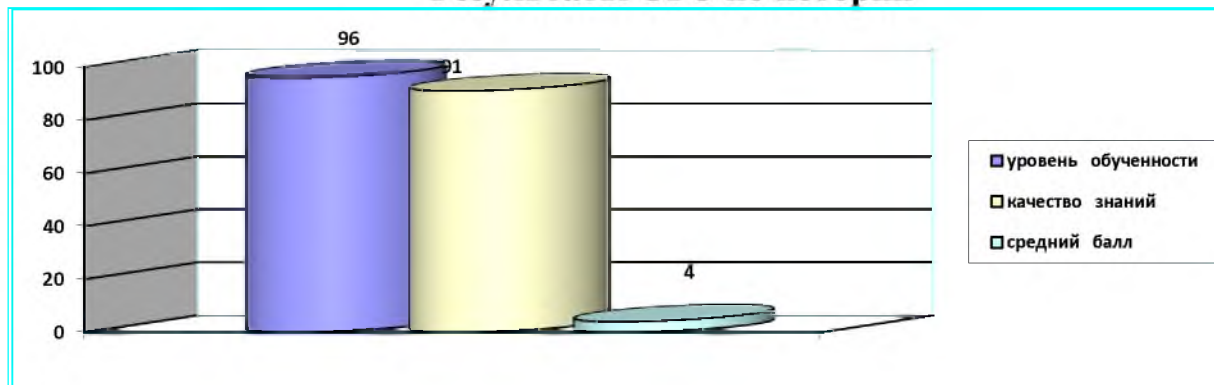

Результаты ОГЭ по физике

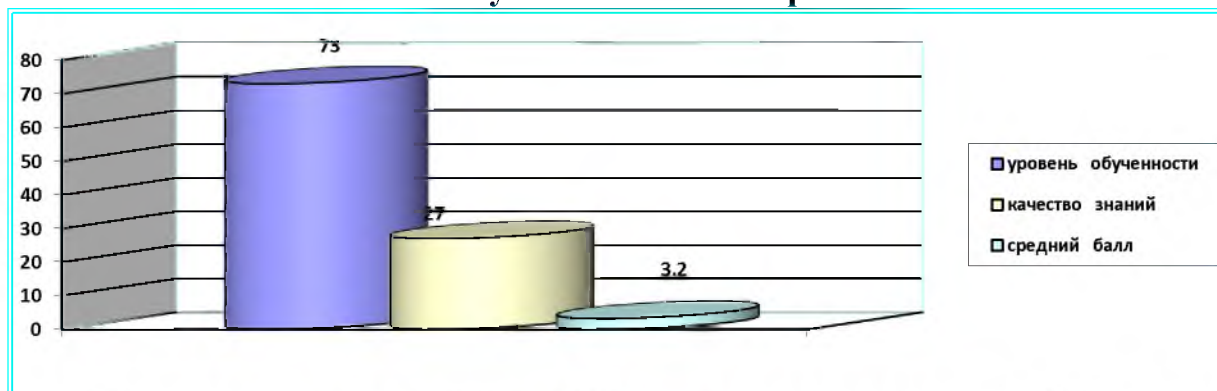

Достигнутые результаты ОГЭ – систематическая работа школы по отработанной и постоянно совершенствуемой системе подготовки к государственной (итоговой) аттестации.

Сведения об учащихя 6-9-х классов, победителях и призерах олимпиад (по итогам 2015-2016 учебного года)

Муниципальный этап Всероссийской олимпиады школьников 2015 год

№ п\п	Предмет	ФИО учащегося	Класс	ФИ учителя	Результат
1	Английский язык	Прохоров Егор Игоревич	7 «А»	Колычева О. Н.	Победитель
2	География	Ли Алексей Алексеевич	8 «А»	Лох Н. М.	Победитель
3	Экология	Кочепасова Екатерина Сергеевна	7 «А»	Пручкина Т. В.	Победитель
4	Экология	Ли Алексей Алексеевич	8 «А»	Пручкина Т. В.	Призер
5	Экология	Макленков Никита Игоревич	8 «В»	Щербинина С. Н.	Победитель
6	Русский язык	Черникова Александра Алексеевна	8 «Б»	Турновская О. А.	Призер
7	Русский язык	Сергин Владимир Павлович	8 «Б»	Турновская О. А.	Призер
8	Русский язык	Михайлова Ангелина Сергеевна	8 «Б»	Турновская О. А.	Призер
9	Русский язык	Лачкова Виктория Александровна	8 «Б»	Турновская О. А.	Призер
10	Русский язык	Кравченко Варвара Алексеевна	8 «Б»	Турновская О. А.	Победитель

11	История	Попова Екатерина Юрьевна	9 «А»	Кек О. О.	Призер
12	История	Редина Ангелина Константиновна	9 «В»	Кек О. О.	Призер
13	Литература	Красова Валерия Юрьевна	7 «А»	Павлова Г. Н.	Призер
14	Литература	Лачкова Виктория Александровна	8 «Б»	Турновская О. А.	Призер
15	Литература	Черникова Александра Алексеевна	8 «Б»	Турновская О. А.	Победитель
16	Литература	Кравченко Варвара Алексеевна	8 «Б»	Турновская О. А.	Призер
17	Обществознание	Сергин Владимир Павлович	8 «Б»	Шевяков С. В.	Победитель
18	Физкультура	Ли Алексей Алексеевич	8 «А»	Саблин А. А.	Призер

3. Миссия, цели и задачи основного общего образования, ожидаемые результаты

Важнейшей задачей является конструирование образовательного процесса, создание условий для полноценного развития личности ребенка, его самоактуализации.

В основе организационно-педагогической модели школы лежит социальный заказ, отражающий общественные и индивидуальные потребности, служащий основой для формирования системы целей образования. В этой системе одним из наиболее важных компонентов является готовность молодого человека к деятельности в быстро меняющемся мире, способность к самостоятельному принятию и реализации решений. Это достигается путем создания в школе педагогической системы и максимально благоприятных и комфортных условий для всестороннего развития каждого ребенка.

Целью деятельности школы является формирование общей культуры личности учащихся на основе усвоения обязательного минимума содержания основных общеобразовательных программ, их адаптация к жизни в обществе, создание основы для осознанного выбора и последующего освоения профессиональных образовательных программ, создание благоприятных условий для удовлетворения потребности личности в интеллектуальном, нравственном и духовном развитии, самообразовании и получении дополнительного образования детей, формирование научно-теоретического мышления, развитие основных форм человеческого сознания через предпрофильное обучение, воспитание гражданственности, трудолюбия, уважения к правам и свободам человека, любви к Родине, окружающей природе, семье, формирование здорового образа жизни.

Стратегическая цель: обеспечение доступности качественного образования, соответствующего требованиям инновационного социально ориентированного развития Российской Федерации.

Цель основного общего образования: обеспечение условий для самоопределения личности, формирование адекватной мировому уровню общей культуры личности, социальных установок гражданина и соответствующей современному уровню знаний картины мира, которые позволяют реализовать права личности на получение образования, создают основу для усвоения профессиональных образовательных программ и сознательного выбора профессиональных видов деятельности.

Задачи:

-удовлетворение потребностей граждан в бесплатном получении основного общего образования;

-всестороннее развитие личности ребенка, его творческого потенциала;

-создание условий для удовлетворения потребностей обучающихся в самообразовании и получении дополнительного образования;

-организация образовательных, развивающих и (или) оздоровительных услуг, в том числе и на платной основе;

-создание максимально благоприятных условий для умственного, нравственного, физического, эстетического, эмоционального развития личности, раскрытия ее способностей, интересов и склонностей;

-охрана здоровья обучающихся, воспитание ценностного отношения к здоровому образу жизни, развитие детского и юношеского спорта.

Таким образом, педагогический коллектив МБОУ «ООШ» города Кирсанова Тамбовской области работает над созданием образовательного пространства, способствующего развитию познавательных, творческих и физических способностей всех категорий обучающихся через:

- образование на уровне, отвечающем быстрому развитию науки и позволяющем быстро приспосабливаться к постоянным изменениям современного мира;

- воспитание высокоразвитого гражданина на основе общечеловеческих нравственных ценностей, способного к активной жизни, к труду, к творчеству;

- реализацию идеи общего, интеллектуального, нравственного развития личности средствами гуманизации содержания образования;

- следование требованиям к построению программ для детей с высокими интеллектуальными способностями;

- развитие высокого уровня мыслительных процессов, развитие понимания собственных способностей учащихся;

- формирование личности с развитым интеллектом и высоким уровнем культуры, адаптированной к жизни в обществе и готовой к осознанному выбору и освоению профессиональных образовательных программ.

Ожидаемые результаты могут быть достигнуты при условии выполнения конкретных задач:

в области содержания образования

- обеспечение вариативности школьного образовательного пространства за счет введения в учебный план новых предметов и курсов;
- осуществление интеграции основного и дополнительного образования за счет сохранения преемственности между предоставляемыми образовательными услугами в урочное и внеурочное время;
- реализация предпрофильной подготовки;
- развитие воспитательной системы через функционирование ученического самоуправления;
- создание условий для сохранения и укрепления здоровья обучающихся

в области управления образовательным процессом

- реформирование организационной структуры управления образовательным процессом за счет разработки новых положений нормативно-правовой базы, введения новых должностных обязанностей;
- формирование открытой информационной и технологически оснащенной системы управления образовательным учреждением

в области кадрового обеспечения образовательного процесса

- совершенствование структуры и содержания методической службы;
- развитие ресурсного (материально – технического, кадрового, научно – методического) обеспечения образовательного процесса

в области материально-технического обеспечения образовательного процесса и экономики образования

- совершенствование системы заказа на учебное оборудование, повышение эффективности закупок оборудования, учебно-наглядных пособий, технических средств;
- обеспечение дополнительного образования учебно-методическим сопровождением, необходимым оборудованием и техническими средствами обучения;
- укрепление спортивной базы школы;
- максимальное привлечение внебюджетных средств;
- расширение перечня платных образовательных услуг

в области информатизации образовательного процесса

- обеспечение школы компьютерной техникой, средствами доступа к информационным ресурсам;
- разработка форм и содержания системы подготовки и переподготовки различных категорий педагогических кадров, способных эффективно использовать в образовательном процессе информационные технологии.

4. Модель выпускника школы

«Модель выпускника» - это предполагаемый результат реализации основной образовательной программы.

Основные элементы «модели выпускника»:

- блок требований к обученности школьников (в том числе к уровню сформированности общеучебных и предметных знаний, умений и навыков);
- требования к готовности продолжения образования (после основной – в средней или в учреждениях начального профессионального образования);

- требования к воспитанности ученика (приоритетные качества личности), его умениям выстраивать эмоционально-ценностные отношения с самим собой и другими людьми;

- требования к уровню физического развития, сформированности умений и потребности вести здоровый образ жизни;

- требования к сформированности осознанного представления о роли общества в жизни личности;

- требования к опыту участия в общественной жизни и пониманию ответственности за свои действия.

Формируя образ выпускника школы, мы исходим из того, что нет и не может быть единых жёстких требований к выпускнику, так как нельзя оспаривать уникальную индивидуальность каждого человека. Тем не менее, основываясь на базовых ценностях и миссии школы, попытались «нарисовать» примерный образ выпускника школы как единого сообщества с единой образовательной и воспитательной политикой. В нашем понимании *выпускник - это личность, максимально адаптированная к современным социальным условиям и ориентированная на успех.*

Структурный портрет ученика школы



Обучающийся, получивший основное общее образование, должен:

-освоить на уровне требований государственных программ учебный материал по всем предметам школьного учебного плана;

-освоить учебные программы элективных курсов (в рамках предпрофильной подготовки), соответствующим выбранному профилю обучения на старшей ступени;

-приобрести необходимые знания и навыки жизни в обществе, профессиональной среде, овладеть средствами коммуникации;

-достичь показателей развития интеллектуальной сферы, достаточных для организации своей познавательной, проектировочной, оценочной деятельности;

-овладеть основами компьютерной грамотности;

-овладеть системой общеучебных умений;

-знать свои гражданские права и уметь их реализовывать;

-уважать своё и чужое достоинство;

-уважать собственный труд и труд других людей;

-владеть навыками самоопределения в способах достижения здоровья;

-обладать достаточным уровнем воспитанности;

-обладать достаточным уровнем социальной зрелости, осознавать ответственность за свои действия.

Психолого-педагогический портрет выпускника основной школы:

-аналитико-синтетическое восприятие, наблюдательность, регулируемая память, абстрактное мышление, целеобразование и планирование, способность рассуждать, интеллектуально познавательная активность;

-креативность (способность к творчеству);

-чувство психологической защищённости.

Личностные качества выпускника основной школы: социальная зрелость, ответственность за свои действия, мотивация общественно полезной деятельности (учебно-трудовой и т. д.), познавательные интересы, самосознание и адекватная самооценка, потребность в самопознании, осознание собственной индивидуальности, личностное самоопределение, стремление к самоутверждению, потребность в общественном признании, удовлетворенность своим положением.

5. Нормативно – правовые документы, регламентирующие образовательную деятельность учреждения

В основе настоящей образовательной программы лежат следующие нормативные правовые документы международного, федерального, регионального уровней, а также локальные акты учреждения, регламентирующие образовательную деятельность школы:

-Конвенция о правах ребенка;

-Конституция Российской Федерации (принята на всенародном голосовании 12 декабря 1993 г.);

-Федеральный закон от 24 июня 1999 г. N 120-ФЗ «Об основах системы профилактики безнадзорности и правонарушений несовершеннолетних» (с изменениями от 13 января 2001 г., 7 июля 2003 г., 29 июня, 22 августа, 1, 29 декабря 2004 г., 22 апреля 2005 г., 5 января 2006 г.);

-Федеральный закон от 24 июля 1998 г. N 124-ФЗ «Об основных гарантиях прав ребенка в Российской Федерации» (с изм. И доп. От 20 июля 2000 г., 22 августа, 21 декабря 2004 г.);

-Федеральный закон от 21 декабря 1996 г. N 159-ФЗ «О дополнительных гарантиях по социальной поддержке детей-сирот и детей, оставшихся без попечения родителей» (с изм. И доп. От 8 февраля 1998 г., 7 августа 2000 г., 8 апреля 2002 г., 10 января 2003 г., 22 августа 2004 г.);

-Федеральный закон «Об образовании в Российской Федерации» №273-ФЗ от 29.12.2012г.;

-Постановление Правительства РФ от 18 апреля 2012 г. N 343 «об утверждении правил размещения в сети Интернет и обновления информации об образовательном учреждении»;

-Приказ Минобрнауки России Приказ Минобрнауки России от 14.02.2014 № 115 «Об утверждении Порядка заполнения, учёта и выдачи аттестатов об основном общем образовании и их дубликатов»;

-Приказ Министерства образования и науки Российской Федерации от 25 декабря 2013 г. № 1394 «Об утверждении Порядка проведения государственной итоговой аттестации по образовательным программам основного общего образования» в ред. От 24.03.2016 N 305;

-Приказ Министерства образования и науки РФ от 22 января 2014 г. № 32 «Об утверждении Порядка приема граждан на обучение по образовательным программам начального общего, основного общего и среднего общего образования»;

-Федеральный закон от 27.07.2010 N 210-ФЗ (ред. От 28.12.2013) «Об организации предоставления государственных и муниципальных услуг» (с изм. И доп., вступ. В силу с 03.01.2014);

-Постановление Правительства Российской Федерации от 26 марта 2016 г. № 236 «О требованиях к предоставлению в электронной форме государственных и муниципальных услуг»;

-Письмо Минобрнауки России от 15.02.2012 N АП-147/07 «О методических рекомендациях по внедрению систем ведения журналов успеваемости в электронном виде»;

-Постановление администрации Тамбовской области от 15.08.2005 N 716 «Об утверждении Порядка воспитания и обучения детей-инвалидов на дому»;

-Закон Тамбовской области от 10 мая 2011 г. N 2-3 «Об организации и осуществлении деятельности по опеке и попечительству в отношении несовершеннолетних в Тамбовской области» (принят Тамбовской областной Думой 29 апреля 2011 г.);

-Постановление администрации города Кирсанова Тамбовской области от 31 января 2012 года № 96 «Об утверждении Положения «О порядке учета детей, подлежащих обязательному обучению в общеобразовательных учреждениях, расположенных на территории городского округа-город Кирсанов»;

-Постановление администрации города Кирсанова от 22 марта 2012 № 361 «Об утверждении Административного регламента предоставления муниципальной услуги «Предоставление информации об организации общедоступного и бесплатного дошкольного, начального общего, основного общего, среднего (полного) общего образования, а также дополнительного образования в муниципальных бюджетных общеобразовательных учреждениях», расположенных на территории городского округа — город Кирсанов» (с изменениями и дополнениями);

-Распоряжение администрации города Кирсанова Тамбовской области 20 января 2016 г. Г. Кирсанов № 12-р «О закреплении муниципальных образовательных учреждений за территориями городского округа – город Кирсанов»;

-Постановление Главного государственного санитарного врача РФ от 29.12.2010 № 189 «Об утверждении СанПиН 2.4.2.2821-10 «Санитарно-эпидемиологические требования к условиям и организации обучения в общеобразовательных учреждениях» (с изменениями);

-Приказ Министерства образования и науки Российской Федерации от 31.03.2014г. №253 и утвержденный приказом федеральный перечень учебников, рекомендуемых к использованию при реализации имеющих государственную аккредитацию образовательных программ начального общего, основного общего, среднего общего образования;

- Устав МБОУ «ООШ» города Кирсанова Тамбовской области;
- Программа воспитания и социализации «Школа-шаг в будущее»;
- Комплексная программа по сохранению здоровья и пропаганде здорового образа жизни обучающихся.
- Программа духовно-нравственного развития и воспитания обучающихся «Возрождение»;
- Целевая программа «Профилактика безнадзорности и правонарушений несовершеннолетних среди обучающихся»;
- Программа «Профилактика суицида среди детей и подростков на 2014-2017 гг.»;
- Программа по формированию законопослушного поведения обучающихся «ПОДРОСТОК И ЗАКОН» на 2014-2017 гг.;
- Программа по работе с семьей обучающихся на ступени основного общего образования «СЕМЬ-Я» на 2014-2017 гг.»;
- Локальные акты школы

6.Режим работы

Начало учебного года: 01.09.2016 год

Окончание учебного года:

- 25.05.2017 года для 9-х классов;

- 31.05.2017 года для 7-8-х классов.

Количество учебных недель в году:

- 34 учебные недели для 9-х классов;

- 35 учебных недель для 7- 8-х классов.

Продолжительность учебных четвертей:

I четверть – 01.09.2016 год-30.10.2016 год (8 учебных недель и 4 дня);

II четверть – 07.11.2016 год -29.12.2016 год (7учебных недель и 4 дня);

III четверть – 11.01.2017 год -22.03.2017 год (10 учебных недель и 1 день);

IV четверть – 03.04.2017 год -25.05.2017 год (7 учебных недель и 4 дня для 9-х классов)

03.04.2017 год -31.05.2017 год (8 учебных недель и 3 дня для 7-8-х классов).

Количество учебных дней в неделю:

основное общее образование – 5 дней

Сроки и продолжительность каникул:

Осенние каникулы: с 31 октября 2016 года по 6 ноября 2016 года (7 дней);

Зимние каникулы: с 30 декабря 2016 года по 10 января 2017 года (12 дней);

Весенние каникулы: с 23 марта 2017 года по 2 апреля 2017 года (11 дней);

Летние каникулы: с 1 июня 2017 года по 31 августа 2017 года

Режим работы образовательного учреждения: понедельник – пятница

Сменность занятий: одна смена

Начало учебных занятий: 8.00 часов

Окончание учебных занятий: 14.30 часов

Форма организации образовательного процесса: четверть

Продолжительность урока:

7-9 классы - 45минут;

Продолжительность перемен между уроками не менее 10 минут.

Расписание звонков

Урок	Время урока	Перемена
1	8.00-8.45	15
2	9.00-9.45	10
3	9.55-10.40	15
4	10.55-11.40	15
5	11.55-12.40	10
6	12.50-13.35	10
7	13.45-14.30	-

Сроки проведения промежуточной аттестаций:

10.05.2017 год- 24.05.2017 год - 9 классы;

10.05.2017 год- 30.05.2017 год - 7-8 классы.

Государственная итоговая аттестации учащихся 9-х классов устанавливается Министерством образования и науки РФ.

Даты проведения общешкольных мероприятий, требующих внесения изменений в учебный процесс:

Дни здоровья: 07.09.2016 год; 25.11.2016 год; 03.02.2017 год; 22.03.2017 год; 07.04.2017 год; 03.05.2017 год

День школьной детской организации: 28.10.2016 год

Новогодние утренники: 23.12.2016 год – 28.12.2016 год

Репетиционное тестирование в форме ОГЭ (9-ые классы):

русский язык: 21.12.2016 год; 15.03.2017год; 12.05.2017 год

математика: 23.12.2016 год; 17.03.2017год; 15.05.2017 год

предметы по выбору: 26.12.2016год; 28.12.2016 год; 20.03.2017 год; 22.03.2017 год; 17.05.2017 год; 19.05.2017 год

7.Содержание предоставляемого образования:

основное общее образование, дополнительное образование, платные образовательные услуги, воспитательная работа

В качестве содержания образования часто рассматриваются знания, умения и навыки, представленные в виде набора учебных предметов, вводимых в учебный план. Для того чтобы содержание образования не отождествлялось только с учебным материалом, необходимо перемещение акцента с результатов деятельности на саму деятельность, это позволит продвинуться к содержанию образования как способу разностороннего развития личности.

Исходя из существующих в настоящее время подходов, в содержание образования мы включаем:

-знания о природе, обществе, технике, мышлении и о способах деятельности;

-опыт осуществления известных способов деятельности, воплощающихся вместе со знаниями и умениями в навыках личности, усвоившей этот опыт;

-опыт творческой поисковой деятельности по решению новых проблем, возникающих перед обществом, требующих самостоятельного претворения ранее

усвоенных знаний и умений в новых ситуациях, формирование новых способов деятельности на основе уже известных;

-опыт ценностного отношения к объектам или средствам деятельности человека, его проявления в отношении к окружающему миру, к другим людям,

эмоциональное восприятие личностно-определенных объектов, включенных в систему ценностей.

Такой подход к содержанию образования требует дифференциации образования, его индивидуализации и практической направленности, что позволит реализовать основные требования к школьному образованию.

Перед педагогами школы ставится задача создания для обучающихся условий для формирования активной позиции в образовательном процессе, не просто «усваивать» предлагаемый материал, а познавать мир, вступая с ним в активный диалог, самому искать ответы. Для внедрения новых педагогических технологий, для развития исследовательской, творческой, познавательной деятельности учащихся учитель должен искать способы создания особой, побуждающей к творчеству обстановки учебного процесса.

Индивидуализация на общешкольном уровне достигается организацией индивидуально-групповых занятий, системой дополнительного образования, на внутриклассном уровне за счет дифференцированных форм и методов обучения.

8. Учебный план

Учебные предметы	Классы/количество часов в			Всего
	неделю			
	7 ^{а,б,в}	8 ^{а,б,в,г}	9 ^{абв}	
Инвариантная часть:				
Русский язык	4,5	3,5	2	10
Литература	2	2	3	7
Английский язык	3	3	3	9
Математика	6	6	5	17
Информатика и ИКТ	-	1	2	3
История	2	2	2	6
Обществознание	1	1	1	3
География	2	2	2	6
Физика	2	2	2	6
Химия	-	2	2	4
Биология	2	2	2	6
Музыка	1	-	-	1
Изобразительное искусство	1	-	-	1
Искусство	-	1	1	2
Технология	2	1	-	3
Основы безопасности жизнедеятельности	0,5	1	0,5	2
Физическая культура	3	3	3	9

Итого:	32	32	31	95
Вариативная часть:	1	2	0	3
Итого:	32	33	33	98
Основы инженерной графики	-	0,5	-	0,5
Технология работы с контрольно-измерительными материалами	-	-	1	1
Сжатое изложение, сочинение-рассуждение: особенности и трудности	-	-	0,5	0,5
Лабораторный экологический контроль	-	-	0,5	0,5
Перегонка чёрного золота			0,5	0,5
Предельно допустимая аудиторная учебная нагрузка при 5-дневной учебной неделе	32	33	33	98

Учебный план для 7-9 классов разработан на основе БУ (О)П – 2004.

В рамках учебного предмета «Литература» в качестве содержательной линии изучается предмет регионального компонента «Литературное краеведение» в 8-9-ых классах.

В рамках учебного предмета «История» в качестве содержательной линии изучается предмет регионального компонента «Историческое краеведение» в 7-9-ых классах.

В рамках учебного предмета «География» в качестве содержательной линии в 6 классе изучается предмет регионального компонента «Географическое краеведение», в 8 классе - «Геоэкология Тамбовской области».

В рамках учебного предмета «Биология» в качестве содержательной линии в 6 классе изучается предмет регионального компонента «Экология растений», в 7 классе - «Экология животных», в 8 классе - «Экология человека».

Часы вариативной части учебного плана основного общего образования распределены на основании интересов обучающихся, запросов родителей (законных представителей) и использованы для увеличения часов предметов инвариантной части:

— на изучение предмета «Русский язык» добавлено по 0,5 часа в неделю в 7-8-ых классах;

— на изучение предмета «Математика» добавлено по 1 часу в неделю в 7-8-ых классах.

В учебный план 8-х классов введён предмет «Основы инженерной графики» - 0,5 часа в неделю.

Часы учебного предмета «Технология» в 9-х классах переданы на организацию предпрофильной подготовки.

Введены элективные курсы предметной направленности:

«Сжатое изложение, сочинение – рассуждение: особенности и трудности» (17 часов),

«Технология работы с контрольно-измерительными материалами» (34 часа).

Введены элективные курсы профориентационной направленности:

«Лабораторный экологический контроль» (17 часов),

«Перегонка чёрного золота» (17 часов).

Летняя трудовая практика

Летняя трудовая практика организуется в целях укрепления связи обучения и воспитания с практикой, улучшения подготовки обучающихся к сознательному выбору профессии. Летняя трудовая практика составляет: для обучающихся 7,8-х классов – 14 рабочих дней. Продолжительность рабочего дня – не более 2 часов.

Дополнительное образование

Дополнительное образование является важнейшей составляющей образовательного процесса, в котором пересекаются интересы родителей и обучающихся, обеспечивается свободный выбор видов и сфер деятельности, происходит ориентация на личностные интересы, потребности, способности детей. Дополнительное образование предполагает расширение воспитательного «поля» школы, т.к. включает личность в многогранную, интеллектуальную и психологически положительно насыщенную жизнь, где есть условия для самовыражения и самоутверждения. Дополнительное образование детей выполняет еще одну важную задачу – расширяет культурное пространство школы. Особое значение имеет дополнительное образование детей для решения проблемы социальной адаптации и профессионального самоопределения школьников. Для социальной адаптации школьников важно и то, что, включаясь в работу различных творческих объединений по интересам, они оказываются в пространстве разновозрастного общения, приобретающего в современных условиях особую ценность: здесь ребята могут проявить свою инициативу, самостоятельность, лидерские качества, умение работать в коллективе, учитывая интересы других.

Дополнительное образование детей отличает тесная связь с внеурочной работой, которая организуется, как правило, классными руководителями. Праздники, игры, экскурсии наполняются более значимым содержанием, становятся интересными по форме, если к их проведению привлекаются как педагоги дополнительного образования – руководители различных творческих объединений, так и их воспитанники – юные музыканты, художники, спортсмены. Педагоги дополнительного образования в процессе совместной работы с классными руководителями обогащают свои знания об особенностях воспитательной деятельности, получают более полное представление о ребятах, с которыми они общаются на занятиях.

Развитие системы дополнительного образования детей в общеобразовательном учреждении зависит от успешности решения целого ряда задач организационного, кадрового, программно-методического, психологического характера. Среди организационных задач следует назвать сотрудничество на основе договоров школы с различными учреждениями

дополнительного образования детей, что также способствует сближению основного и дополнительного образования детей. Благодаря творческим и деловым контактам школы с учреждениями дополнительного образования детей «улучшены» содержание и уровень подготовки различных массовых мероприятий: праздников, соревнований, концертов, выставок и др. Это также прекрасная возможность получения оперативной информации о возможности включения школьников в художественную, спортивную, туристско-краеведческую и другую деятельность. Такое сотрудничество позволяет координировать планы работы, учитывать возможности школы и учреждений дополнительного образования детей в интересах личности обучающихся.

Разнонаправленные программы дополнительного образования позволяют большинству обучающихся найти собственную, индивидуальную траекторию развития за рамками урока и включают личность в многогранную интеллектуальную и психологически положительно насыщенную жизнь, где есть условия для самовыражения и самоутверждения. Определению перечня предлагаемых детям дополнительных образовательных услуг предшествует диагностирование. Респондентами являются учащиеся школы, а также их родители. Смысловое единообразие анкет «Ищем таланты», «Как определить способности ребенка», тесты для родителей по определению склонностей ребёнка дает возможность сравнить мнения разных категорий анкетированных и выявить склонности и потребности респондентов. Анализ анкетирования позволяет сформировать адаптированную контингенту обучающихся модель внеурочной деятельности.

Направленность	Название программы
<i>Художественно-эстетическая</i>	<ol style="list-style-type: none"> 1. «Хоровое пение», 2. «Вокальный кружок» 3. «Поем вместе» 4. «Мир музыки» 5. «Художественная обработка ткани»
<i>Техническая</i>	<ol style="list-style-type: none"> 1. «Видеокадр» 2. «Лаборатория L – микро практическая физика» (9-е классы) 3. «Занимательная информатика»
<i>Физкультурно-спортивная</i>	<ol style="list-style-type: none"> 1. «Баскетбол» 2. «Спортивное ориентирование» 3. «Юный турист» 4. «Летний полиатлон»
<i>Естественно-научная</i>	<ol style="list-style-type: none"> 1. «Химия и окружающая среда» 2. «Мой дом – Земля» 3. «Юный исследователь»
<i>Социально-педагогическая</i>	<ol style="list-style-type: none"> 1. «Любители словесности» 2. «Основы журналистики» 3. «Право и закон» 4. «Основы предпринимательской

	деятельности» 5. «Основы потребительской культуры» 6. «Секреты русского языка» 7. «Школьный музей»
--	---

Платные образовательные услуги

Расширению вариативности школьного образовательного поля способствует система платных образовательных услуг. В течение 2016-2017 учебного года в системе платных образовательных услуг будут реализовываться:

Наименование учебных курсов	Количество часов в неделю
Групповые консультации по углубленному изучению образовательной программы по русскому языку	1
Групповые консультации по углубленному изучению образовательной программы по математике	1
Групповые консультации по углубленному изучению образовательной программы по английскому языку	1
Групповые консультации по углубленному изучению образовательной программы по обществознанию	1
Групповые консультации по углубленному изучению образовательной программы по химии	1
Групповые консультации по углубленному изучению образовательной программы по физике	1
Групповые консультации по углубленному изучению образовательной программы по информатике	1
Групповые консультации по углубленному изучению образовательной программы по истории	1
Групповые консультации по углубленному изучению образовательной программы по биологии	1
Занятие с логопедом индивидуальное	1
Занятия с логопедом в группе	1
Кружок «Вязание»	1

Воспитательная работа

Школа призвана вооружить подрастающее поколение определенной системой знаний, умений, навыков, приобщить его к культуре, подготовить к самостоятельной общественно значимой деятельности, к продолжению образования и одновременно сформировать у школьников ценностное отношение к миру, культуре, окружающей среде, осознать себя в этом мире, развить свое «Я» и найти свое место среди других людей.

«Развитие воспитания в системе образования рассматривается сегодня как условие и один из способов решения существующих в современном обществе наиболее острых, актуальных социальных проблем детства: преодоления детской безнадзорности, бродяжничества, преступности, наркомании, других видов девиантного поведения детей за счет организации жизнедеятельности школьников во внеурочное время, предоставления им широких возможностей самореализации в различных видах социально и лично значимой деятельности, образцов высокой культуры, нравственности, духовности, позитивного взаимодействия человека с окружающей социоприродной средой».

Усиление воспитательной функции

школы направлено еще и на повышение эффективности реализации конституционных прав ребенка в процессе образования, расширение возможностей реализации творческого потенциала одаренных детей, формирование мотивации школьников к обучению, профессиональному самоопределению, активному участию в решении социально-политических и экономических проблем развития страны, защите Отечества, подготовке детей к будущей семейной жизни.

Для эффективного выполнения этих функций в школе создана воспитательная система, которая охватывает весь педагогический процесс, интегрируя учебные занятия, внеурочную жизнь детей, разнообразную деятельность и общение за пределами школы. С одной стороны, эта система психолого-педагогическая, с другой - социально-педагогическая, влияет она на школьников не только как педагогический фактор (через учителей, уроки, учебники, домашние задания, классные часы), но и как фактор социальный (через включенность в окружающую среду, через те отношения, которые складываются между детьми, педагогами, родителями, шефами; через психологический климат, позволяющий объединять детей и взрослых в рамках школы).

Воспитательная система школы - это упорядоченная целостная **совокупность воспитательных ценностей**, взаимодействие и интеграция которых обуславливает наличие у школы способности целенаправленно и эффективно содействовать развитию личности обучающихся, создавать оптимальные условия для самореализации личности ученика- личности психически и физически здоровой, гуманной, духовной и свободной, социально мобильной, востребованной в современном обществе. Реализуемая программа воспитания обозначает основные ценности и направления воспитательной деятельности в школе, принципы педагогического взаимодействия, структуру и порядок управления воспитательной системой.

Ценности.

I группа – общечеловеческие ценности (Человек как личность, Семья, Родина, Россия, Родной язык, Земля, Природа, Знания, Вера, Милосердие, Память). Формирование данных ценностей возможно при воплощении следующих идей:

-идея согласования ценностей поколений, приобретения навыков осознанного выбора и понимание личной ответственности;

-идея оптимально организованной деятельности школьников: ребенок не должен созерцать и слушать, он должен действовать, только в действии приобретает опыт.

II группа – ценности, отражающие культурно-историческую память (на современном этапе, когда в России происходит объединение вокруг идеи национального самосознания, исторического наследия страны, особую ценность приобретает культурно-историческая память поколений).

В основу работы по формированию у школьников данных ценностей мы положили идею сохранения и развития традиций, которая предполагает:

-организацию поисковой деятельности через школьные музеи,
-историческое и литературное краеведение, изучение и сохранение истории школы и ее традиций.

III группа ценностей – личностные ценности (потребности лежат в основе интересов, а интерес является ступенькой к саморазвитию. Поднимаясь по ступеням Самопознания, Самообразования, Самовоспитания, ребенок становится способным самореализоваться, то есть найти и достичь истинные цели и смысл собственной жизни).

В основу работы по формированию у школьников третьей группы ценностей мы положили идею творчества.

Вся воспитательная работа строится на следующих принципах:

-принцип уважения индивидуальности личности (если подавлять индивидуальность, то личность не раскроется, ее склонности и способности не разовьются);

-принцип коллективной деятельности (личность должна уметь согласовывать свои действия с другими. Индивидуальность в правильно организованной коллективной деятельности расцветает);

-принцип разумной требовательности (можно все, что не противоречит законам школьной жизни, правилам школьного распорядка, не вредит здоровью, не унижает достоинство других);

-принцип возрастного подхода (каждый возрастной период позитивно отзывается на свои формы и методы воспитательного воздействия);

- принцип диалога (уравнивание позиций педагога и школьника, взрослого и ребенка помогает достичь доверительных отношений);

- принцип педагогической поддержки (ребенок не должен чувствовать себя «нелюбимым» и «ненужным»);

-принцип стимулирования самовоспитания (задача педагогов - создать такие условия, при которых ребенок приобретет опыт планирования и рефлексии своей деятельности);

-принцип связи с реальной жизнью (дела, организуемые и проводимые в школе, должны соприкасаться с реальными делами микрорайона, города, области, страны);

-принцип согласования (все действия педагогов должны быть согласованы между собой, подчинены одной общей цели; каждый педагог должен помнить,

что его педагогический долг состоит в том, чтобы создать условия для согласования детей друг с другом, детей и их родителей).

Воспитательная деятельность школы предполагает переориентацию всей ее работы, внесение существенных изменений в ее повседневную жизнь, изменение педагогической позиции учителей и администрации.

Генеральная цель воспитательной деятельности: создать условия для формирования свободной, творчески развитой, социально ориентированной личности, способной к осознанному выбору стратегии поведения, способа существования, направлений самореализации и саморазвития в контексте человеческой культуры. Достижение данной цели возможно при условии реализации пяти функций воспитательной системы школы: ориентационной, коррекционной, реабилитационной, функции стимулирования и предупреждения затруднений учащихся.

Ориентационная функция: создание условий учащимся для их профессионального выбора посредством организации целостного процесса профессиональной ориентации.

Результат: школьники используют информацию для самостоятельных ориентационных действий и саморазвития путем определения области, в рамках которой состоится в будущем профессиональное самоопределение.

Коррекционная функция: преодоление отставания учащихся, а также выявление отклонений и устранение нарушений, дефектов (работа учителя-логопеда, психолого-педагогическое сопровождение, функционирование специальных медицинских групп).

Результат: ликвидация обнаруженных затруднений.

Реабилитационная функция: восстановление и развитие уверенности школьников в своих возможностях посредством удовлетворённости ими содержанием и процессом предлагаемой им деятельности. Создание ситуации успеха.

Результат: снятие «психологических зажимов», повышение самооценки, возникновение самоуважения.

Функция стимулирования: побуждение учащихся к разнообразным видам деятельности. Стимулирование осуществляется посредством положительного подкрепления, элементов состязательности, предоставление учащимся права выбора деятельности (разветвленная сеть самоуправления в школе, участие в работе кружков и секций), научения школьников самостоятельному построению индивидуальных программ развития (работа НОУ), включения школьников в процесс мониторинговых исследований в качестве объектов и субъектов.

Результат: возникновение у учащихся внутренней и внешней мотивации.

Функция предупреждения затруднений учащихся: создание условий предупреждения отставания учащихся в воспитании посредством организации общешкольных и классных мероприятий в виде отдельных этапов, которые по мере выявления затруднений у учащихся подвергаются коррекции и завершаются конкретными результатами

Результат: достижение каждым учащимся уровня воспитанности не ниже среднего.

Накопленный школой опыт по реализации основных функций воспитательной системы школы позволяет определить стратегические задачи поэтапного достижения генеральной цели развития воспитательной деятельности: создать условия для формирования свободной, творчески развитой, социально ориентированной личности, способной к осознанному выбору стратегии поведения, способа существования, направлений самореализации и саморазвития в контексте человеческой культуры

Содержание воспитательной деятельности:

Основопологающие направления	Содержание
«Ученик – патриот и гражданин» (гражданское и патриотическое воспитание)	<ul style="list-style-type: none"> -тематические встречи с ветеранами ВОвойны, локальных конфликтов тружениками тыла, воинами запаса; -встречи с почётными гражданами города; -встречи с представителями РПЦ; -экскурсии в областной краеведческий музей г.Кирсанова и музеи г. Тамбова; -участие в региональном проекте «Моя малая Родина»; -выпуск школьной газеты «Школьный звонок» на героико-патриотическую и правовую тематику; -«Дни воинской славы России»; -цикл классных часов по теме «Я – гражданин и патриот»; -цикл классных часов о знаменательных событиях истории России «Героические страницы истории моей страны»; -цикл классных часов о героях России «Ими гордится наша страна»; -цикл классных часов по правовой грамотности «Наши права и обязанности»; -часы общения «Кодекс чести ученика», «Законы коллектива», «Подросток и закон»; -День Конституции и День права; -встречи с работниками МОМВД России «Кирсановский» и Кирсановской межрайпрокуратуры; -проект «Мой любимый уголок»; - День народного единства; -участие в конкурсах гражданского-патриотического и исторического направлений; -реализация проекта в рамках работы школьного музея «История школы в лицах и фактах»; -День защитника Отечества; -устный журнал «Полёт к звёздам»; -Вахта Памяти «Мы памяти вашей верны»; -участие в акции «Бессмертный полк»;

	<ul style="list-style-type: none"> -уроки Мужества «Я никогда не видел той войны...» -проект «Я помню; я горжусь»; -школьная торжественная линейка «Подвигу народа жить в веках!»; -участие в городском митинге; -акция «Для тебя, ветеран!» <p>Традиционные школьные мероприятия:</p> <ul style="list-style-type: none"> -День рождения детской организации «Школьная республика»; -акция «Подарок школе своими руками»; -КТД «Школа – наш дом, будь хозяином в нём».
<p>«Ученик и его нравственность» (духовно-нравственное развитие)</p>	<ul style="list-style-type: none"> -встречи с представителями РПЦ; -цикл нравственных классных часов по теме «Уроки нравственности»; -День толерантности; -День пожилого человека; -реализация проекта «Старшему поколению активное долголетие!»; -праздники: «Время чудес – Рождество», «Масленица – широкая», Святая Пасха; -участие в региональном этапе международного конкурса-фестиваля декоративно прикладного творчества «Пасхальное яйцо»; -выставка рисунков «Божий мир глазами детей»; -выставка творческих работ «Православный Арбат»; -книжно-иллюстративная выставка «Моя православная книга»; -конкурс чтецов «Господь нам сердце наполняет любовью к тем, кто дорог нам...»; -беседы «Православие и современная культура»; -День семьи; -проект «Моя родословная»; -мониторинг уровня воспитанности учащихся, их нравственных приоритетов, развития классных коллективов.
<p>«Ученик и его отношение к труду» (трудовое воспитание и профессиональное самоопределение)</p>	<ul style="list-style-type: none"> -конкурс «Самый чистый класс»; -рейд «У кого в порядке книжки и тетрадки?»; -выставка творческих работ обучающихся «Творческая галерея»; -конкурс «Фабрика игрушек деда Мороза»; -мастерская Деда Мороза; -оформление классов, рекреаций, фойе школы к празднику «Новогодние фантазии»; -оказание волонтерской помощи «Помоги ближнему»; -библиотечный урок «Мир профессий»;

	<ul style="list-style-type: none"> -проекты «Школа... А дальше?», «Путь в профессию», «Всякое дело человеком ставится, человеком и славится»; -экскурсии на предприятия города Кирсанова, Кирсановского района ГК «АСБ», Тамбовской области; -цикл классных часов «Мир профессий» (8-9 классы); -изготовление буклета «Выбери дело по душе»; -встречи с представителями разных профессий «Все работы хороши» (7-9 классы) -презентация «Семейные династии» (8-9 классы) -ярмарка профессий «Город мастеров» (9 классы) -лекторий для родителей «Профессии, которые выбирают наши дети»; -организация временного трудоустройства несовершеннолетних через ТОГКУ «Центр занятости населения города Кирсанова»; -организация летней трудовой практики обучающихся 7-8 классов;
<p>«Ученик и его здоровье» (физическое развитие и культура здоровья)</p>	<ul style="list-style-type: none"> -диагностика и мониторинг состояния здоровья детей; -работа школьных спортивных секций; -«Президентские состязания»; -«Президентские спортивные игры»; -городская спартакиада школьников; -проведение спортивных праздников и соревнований для учащихся; -проведение физкультминуток, физкультпауз в течение уроков; -цикл классных часов по профилактике вредных привычек «Воспитание характера через искоренение отрицательных привычек»; -цикл классных часов по здоровому образу жизни «В здоровом теле – здоровый дух»; -цикл классных часов по правилам безопасности жизнедеятельности «Умей всем страхам в лицо рассмеяться»; -цикл классных часов по ПДД «Школьник вышел на дорогу»; -акция «Спорт как альтернатива вредным привычкам»; -акция «МЫ готовы к ГТО»; -акция «Здоровье – твое богатство»; -встреча со знаменитыми спортсменами города и района; -месячник по ЗОЖ «Здоровый я - здоровая страна»; -встречи с медицинскими работниками: «Твой режим дня», «Рациональное питание школьника», «Профилактика инфекционных заболеваний»; -выпуск тематического «Школьного вестника» информационного тематического стенда;

	<ul style="list-style-type: none"> -фестиваль агитбригад «Здоровая еда-здоровое поколение!»; -фестиваль «Мы за здоровый образ жизни!» -осенний школьный мини-марафон; -спортивный праздник «Весне – физкульт-ура!»; -школьный кросс «Олимпийцы среди нас!»; -день здоровья, спорта и туризм «Здоровым быть здорово!»; -веселые старты «Дружные пробежки – богатырские потешки»; -проект «Хочешь быть здоровым – будь им!»; -изготовление буклета «Береги здоровье смолоду!».
<p>«Ученик и его отношение к природе» (экологическое воспитание)</p>	<ul style="list-style-type: none"> -цикл классных часов по экологическому воспитанию; -акция «Каждому участку земли экологическую заботу»; -дни защиты от экологической опасности; -акция «Чистый дом – чистый двор - чистый город»; -акции «Посади дерево»; -акция «Покормите птиц»; -школьный конкурс экологических листовок «Сохраним родную природу!»; -уроки экологической грамотности (единый экологический час); -фотовыставка «Посмотри, как хорош край, в котором ты живешь»; -трудовые десанты «Чистый класс», «Школьный двор», «Мой город»; -выставка стенгазет и плакатов на экологическую тематику «Давайте будем беречь планету!»; -конкурс презентаций «Мой край родной! Моя Тамбовщина!»; -фестиваль агитбригад на экологическую тему «Давайте будем беречь планету!»; -экологическая игра по станциям «Тропинки здоровья»; -конкурс рисунков «Нет милей чудес, чем наш русский лес»; -конкурс плакатов и рисунков «Как прекрасен этот мир».
<p>«Ученик и Мир прекрасного» (приобщение детей к культурному наследию)</p>	<ul style="list-style-type: none"> -реализация регионального проекта «Моя малая родина»; -цикл классные часы «Прикоснуться к вечности»; -экскурсии на художественные выставки в музеи, по культурным центрам области; -встречи с замечательными творческими людьми (поэты, писатели, художники); -фотовыставка «В мире прекрасного», «Город, в котором ты живёшь»; -праздник «Звени, звени, звонок прощальный!»; -праздник «Детство без границ»; -Устный журнал «Шедевры русской живописи».

«Ученик и его семья» (поддержка семейного воспитания)	<ul style="list-style-type: none"> -цикл классных часов на тему «Моя семья»; -час интересного «Семейные праздники, традиции»; -тематические родительские собрания по классам, организация лектория для родителей по духовно-нравственному воспитанию; -привлечение родителей для совместной работы во внеурочное время; -день открытых дверей для родителей «Семья и школа – навстречу друг другу»; -работа с социально-неблагополучными семьями; -формирование библиотечек для родителей по воспитанию детей. Распространение печатного материала для родителей через библиотеку школы; -распространение лучшего опыта семейного воспитания в газете, чествование семей; -работа с семьями учащихся, стоящих на ВШК, ПДН, КДН; - привлечение родителей к работе по профилактике вредных привычек, противоправного поведения несовершеннолетних
--	---

Каждое из направлений воспитательной деятельности призвано сформировать определенный социокультурный опыт, который по мере взросления индивида будет пополняться и накапливаться.

**9. Условия реализации основной образовательной программы:
кадровые условия, информационно-методические условия, учебно-методическое обеспечение основных образовательных программ,
материально-технические условия**

Кадровые условия

Сведения о педагогических работниках (по состоянию на 2016-2017 учебный год)

	Человек	% от общего количества педагогов
Всего педагогических работников	44	64
Образовательный ценз		
- высшее профессиональное образование	38	86
- незаконченное высшее профессиональное образование	1	2
- среднее профессиональное образование	5	11
Квалификационная категория		
- высшая квалификационная категория	4	9
- первая квалификационная категория	11	25
- соответствие занимаемой должности	17	39
Почетные звания		

Нагрудный знак «Почетный работник общего образования РФ»	2	4
Почетную грамоту МО РФ	3	6
Грамота Всероссийского педагогического собрания	1	2
Почетная грамота УОиН Тамбовской области	3	6
Грамота администрации Тамбовской области	15	34
Грамота Тамбовской Областной Думы	8	16
Сертификат победителя областного конкурса «Народный учитель»	5	10
Лауреат Всероссийского фестиваля профессионального мастерства «Педагогическое достояние России – 2015» в номинации «Учитель»	6	12
Победитель муниципального этапа Всероссийского конкурса «Учитель года»	4	8
Прошли курсы повышения квалификации (общее количество за последние 3 года)	42	96
Укомплектованность штатов		
- на штатной основе	42	96
- совместители	2	4

Школа располагает соответствующим кадровым потенциалом не только для стабильного функционирования, но и для активной инновационной и творческой деятельности. Стажевая структура педагогических работников позволяет сделать вывод, что в школе работают педагоги со стажем от 5 лет и выше. Ежегодно в школу приходят молодые специалисты. Анализ возрастного состава педагогических работников указывает на то, что основной состав учителей имеет возраст от 46 лет и старше. В школе сохраняется тенденция преобладания педагогов, имеющих высшее профессиональное образование. Педагоги школы являются победителями конкурсов.

Работа с кадрами осуществляется по следующим направлениям:

1. Создание нормативно-правовой основы методической работы:

- выполнение нормативных требований вышестоящих организаций, направленных на реализацию основных положений государственной политики в области образования;
- создание нормативных актов, соответствующих выбранной модели методической работы;
- создание локальных актов, стимулирующих инновационную деятельность и творчество учителей;
- выполнение требований Федерального закона «Об образовании в Российской Федерации» в аспекте требований к организации методического обеспечения учебного процесса и повышению квалификации педагогических кадров.

2. Создание условий для научно-методической работы.

Осуществляется научно-исследовательская деятельность в области содержания образования через работу методического совета, в области педагогических технологий – через методические объединения педагогов.

В области экспериментальной деятельности – через творческие группы, в области организации учебного процесса – методическими объединениями учителей-предметников.

3. Организация учебно-методической работы.

4. Создание единого информационного пространства школы.

Педагоги школы распространяют собственный педагогический опыт на школьном, городском, областном и российском уровнях через:

1. Участие в конкурсах профессионального мастерства.

2. Численность учителей, имеющих собственные сайты, ведущие блоги, страницы на сайтах профессиональной направленности -15.

3. Участие в образовательных форумах, семинарах, конференциях, выставках.

4. Публикации педагогов, представляющих опыт инновационной, профессиональной деятельности на федеральном и региональном уровнях.

Информационно-методические условия

Учебно-методическое обеспечение образовательных программ

Название предмета (по учебному плану)	Класс	Учебник(и) (автор, название, год издания)
Русский язык	7 «А»	С.И. Львова, В.В. Львов, Русский язык, 2014 г.
	7 «Б»	М.Т. Баранов, Ладыженская, Л.А. Тростенцова, Л.Т. Григорян, И.И. Кулибаба, Русский язык, 2010 г.
	7 «В»	М.Т. Баранов, Ладыженская, Л.А. Тростенцова, Л.Т. Григорян, И.И. Кулибаба, Русский язык, 2010 г.
	8 «А»	С.Г. Бархударов, С.Е. Крючков, Л.Ю. Максимов, Л.А. Чешко, Русский язык, 2010 г.
	8 «Б»	С.Г. Бархударов, С.Е. Крючков, Л.Ю. Максимов, Л.А. Чешко, Русский язык, 2010 г.
	8 «В»	С.Г. Бархударов, С.Е. Крючков, Л.Ю. Максимов, Л.А. Чешко, Русский язык, 2010 г.
	8 «Г»	С.Г. Бархударов, С.Е. Крючков, Л.Ю. Максимов, Л.А. Чешко, Русский язык, 2012 г.
	9 «А»	С.Г. Бархударов, С.Е. Крючков, Л.Ю. Максимов, Русский язык, 2012 г.
	9 «Б»	С.Г. Бархударов, С.Е. Крючков, Л.Ю. Максимов, Русский язык, 2010 г.
	9 «В»	С.Г. Бархударов, С.Е. Крючков, Л.Ю. Максимов, Русский язык, 2010 г.

Литература	7 «А»	В.Я. Коровина, В.П. Журавлев, В.И. Коровин, Литература, 2010 г.
	7 «Б»	В.Я. Коровина, В.П. Журавлев, В.И. Коровин, Литература, 2010 г.
	7 «В»	Г.И. Беленький, Н.А. Демидова, Е.Н. Колокольцев, Литература, 2010 г.
	8 «А»	В.Я. Коровина, В.П. Журавлев, В.И. Коровин, Литература, 2013 г.
	8 «Б»	В.Я. Коровина, В.П. Журавлев, В.И. Коровин, Литература, 2013 г.
	8 «В»	В.Я. Коровина, В.П. Журавлев, В.И. Коровин, Литература, 2012 г.
	8 «Г»	Г.И. Беленький, Литература, 2010 г.
	9 «А»	В.Я. Коровина, В.П. Журавлев, В.И. Коровин, Литература, 2014 г.
	9 «Б»	В.Я. Коровина, В.П. Журавлев, В.И. Коровин, Литература, 2014 г.
	9 «В»	Т.Ф. Курдюмова, С.А. Леонов, Е.Н. Колокольцев, Литература, 2012 г.
Английский язык	7 «А»	О.В. Афанасьева, И.В. Михеева, Английский язык, 2010 г.
	7 «Б»	О.В. Афанасьева, И.В. Михеева, Английский язык, 2011 г.
	7 «В»	М.З. Биболетова, Н.В. Добрынина, Английский язык, 2012 г.
	8 «А»	О.В. Афанасьева, И.В. Михеева, Английский язык, 2010 г.
	8 «Б»	О.В. Афанасьева, И.В. Михеева, Английский язык, 2010 г.
	8 «В»	О.В. Афанасьева, И.В. Михеева, Английский язык, 2010 г.
	8 «Г»	М.З. Биболетова, Н.В. Добрынина, Английский язык, 2013 г.
	9 «А»	О.В. Афанасьева, И.В. Михеева, Английский язык, 2010 г.
	9 «Б»	О.В. Афанасьева, И.В. Михеева, Английский язык, 2010 г.
	9 «В»	О.В. Афанасьева, И.В. Михеева, Английский язык, 2010 г.
9 «Г»	М.З. Биболетова, Н.В. Добрынина, Английский язык, 2011 г.	
Математика	7 «А»	Мордкович А.Г., Николаев Н.П., Алгебра, 2011 г. Атанасян Л.С., В.Ф. Бутузов, С.Б. Кадомцев, Геометрия, 2011г.
	7 «Б»	Мордкович А.Г., Николаев Н.П., Алгебра, 2011 г. Атанасян Л.С., В.Ф. Бутузов, С.Б. Кадомцев, Геометрия, 2012 г.
	7 «В»	Мордкович А.Г., Николаев Н.П., Алгебра, 2011 г. Атанасян Л.С., В.Ф. Бутузов, С.Б. Кадомцев, Геометрия, 2013 г.

	8 «А»	Мордкович А.Г., Николаев Н.П., Алгебра, 2011 г. Атанасян Л.С., В.Ф. Бутузов, С.Б. Кадомцев, Геометрия, 2012г.
	8 «Б»	Мордкович А.Г., Николаев Н.П., Алгебра, 2011 г. Атанасян Л.С., В.Ф. Бутузов, С.Б. Кадомцев, Геометрия, 2010 г.
	8 «В»	Мордкович А.Г., Николаев Н.П., Алгебра, 2011 г. Атанасян Л.С., В.Ф. Бутузов, С.Б. Кадомцев, Геометрия, 2010 г.
	8 «Г»	Мордкович А.Г., Николаев Н.П., Алгебра, 2010 г. Атанасян Л.С., В.Ф. Бутузов, С.Б. Кадомцев, Геометрия, 2010 г.
	9 «А»	Мордкович А.Г., Николаев Н.П. Алгебра, 2011 г. Атанасян Л.С., В.Ф. Бутузов, С.Б. Кадомцев, Геометрия, 2010 г.
	9 «Б»	Мордкович А.Г., Николаев Н.П. Алгебра, 2011 г. Атанасян Л.С., В.Ф. Бутузов, С.Б. Кадомцев, Геометрия, 2010 г.
	9 «В»	Мордкович А.Г., Николаев Н.П. Алгебра, 2011 г. Атанасян Л.С., В.Ф. Бутузов, С.Б. Кадомцев, Геометрия, 2010 г.
Информатика и ИКТ	8 «А»	Угринович Н.Д., Информатика, 2011 г.
	8 «Б»	Угринович Н.Д., Информатика, 2011 г.
	8 «В»	Угринович Н.Д., Информатика, 2011 г.
	8 «Г»	Угринович Н.Д., Информатика, 2011 г.
	9 «А»	Угринович Н.Д., Информатика, 2011 г.
	9 «Б»	Угринович Н.Д., Информатика, 2011 г.
	9 «В»	Угринович Н.Д., Информатика, 2011 г.
История	7 «А»	Данилов А.А., Косулина Л.Г, История России, 2013 г.
	7 «Б»	Данилов А.А., Косулина Л.Г, История России, 2013 г.
	7 «В»	Данилов А.А., Косулина Л.Г, История России, 2014 г.
	8 «А»	Данилов А.А., Косулина Л.Г, История России, 2013 г.
	8 «Б»	Данилов А.А., Косулина Л.Г, История России, 2013 г.
	8 «В»	Данилов А.А., Косулина Л.Г, История России, 2013 г.
	8 «Г»	Данилов А.А., Косулина Л.Г, История России, 2013 г.
	9 «А»	Данилов А.А., Косулина Л.Г, История России, 2013г.
	9 «Б»	Данилов А.А., Косулина Л.Г История России, 2013 г.
	9 «В»	Данилов А.А., Косулина Л.Г, История России, 2013г.
Обществозна- ние	7 «А»	Кравченко А.И., Певцова Е.А., Обществознание, 2011г.
	7 «Б»	Кравченко А.И., Певцова Е.А., Обществознание, 2011г.
	7 «В»	Кравченко А.И., Певцова Е.А., Обществознание, 2011г.
	8 «А»	Кравченко А.И., Певцова Е.А., Обществознание, 2011г.

	8 «Б»	Кравченко А.И., Певцова Е.А., Обществознание, 2011г.
	8 «В»	Кравченко А.И., Певцова Е.А., Обществознание, 2013г.
	8 «Г»	Кравченко А.И., Певцова Е.А., Обществознание, 2013г.
	9 «А»	Кравченко А.И., Певцова Е.А., Обществознание, 2012г.
	9 «Б»	Кравченко А.И., Певцова Е.А., Обществознание, 2012г.
	9 «В»	Кравченко А.И., Певцова Е.А., Обществознание, 2012г.
География	7 «А»	Коринская В.А., Душина И.В., Щенев В.А., География, 2012 г.
	7 «Б»	Коринская В.А., Душина И.В., Щенев В.А., География, 2012 г.
	7 «В»	Коринская В.А., Душина И.В., Щенев В.А., География, 2012 г.
	8 «А»	Дронов В.П., Барина И.И., Ром В.Я., География, 2012 г.
	8 «Б»	Дронов В.П., Барина И.И., Ром В.Я., География, 2016 г.
	8 «В»	Дронов В.П., Барина И.И., Ром В.Я., География, 2013 г.
	8 «Г»	Дронов В.П., Барина И.И., Ром В.Я., География, 2016 г.
	9 «А»	Дронов В.П., Барина И.И., Ром В.Я., География, 2010 г.
	9 «Б»	Дронов В.П., Барина И.И., Ром В.Я., География, 2010 г.
	9 «В»	Алексеев В.В., Николина В.В., География. Население. 2010 г.
Физика	7 «А»	Перышкин А.В., Физика, 2013 г.
	7 «Б»	Перышкин А.В., Физика, 2013 г.
	7 «В»	Перышкин А.В., Физика, 2014 г.
	8 «А»	Перышкин А.В., Физика, 2014 г.
	8 «Б»	Перышкин А.В., Физика, 2014 г.
	8 «В»	Перышкин А.В., Физика, 2014 г.
	8 «Г»	Перышкин А.В., Физика, 2014 г.
	9 «А»	Перышкин А.В., Физика, 2012 г.
	9 «Б»	Перышкин А.В., Физика, 2012 г.
9 «В»	Перышкин А.В., Физика, 2012 г.	
Химия	8 «А»	Габриелян О.С., Химия, 2012г.
	8 «Б»	Габриелян О.С., Химия, 2011г.
	8 «В»	Габриелян О.С., Химия, 2013 г.
	8 «Г»	Габриелян О.С., Химия, 2010 г.
	9 «А»	Габриелян О.С., Химия, 2011г.
	9 «Б»	Габриелян О.С., Химия, 2011 г.
	9 «В»	Габриелян О.С., Химия, 2012 г.
Биология	7 «А»	Латюшин В.В., Шапкин В.А., Биология, 2011г.
	7 «Б»	Латюшин В.В., Шапкин В.А., Биология, 2011г.
	7 «В»	Латюшин В.В., Шапкин В.А., Биология, 2012 г.
	8 «А»	Колесов Д.В., Маш Р.Д., Беляев И.Н., Биология, 2011г.
	8 «Б»	Колесов Д.В., Маш Р.Д., Беляев И.Н., Биология, 2011г.

	8 «В»	Колесов Д.В., Маш Р.Д., Беляев И.Н., Биология, 2011 г.
	8 «Г»	Колесов Д.В., Маш Р.Д., Беляев И.Н., Биология, 2011 г.
	9 «А»	Каменский А.А., Крикунов Е.А., Пасечник В.В., Биология, 2010 г.
	9 «Б»	Каменский А.А., Крикунов Е.А., Пасечник В.В., Биология, 2010 г.
	9 «Г»	Каменский А.А., Крикунов Е.А., Пасечник В.В., Биология, 2010 г.
Музыка	7 «А»	Т.И. Науменко, В.В. Алеев, Искусство. Музыка, 2014 г.
	7 «Б»	Т.И. Науменко, В.В. Алеев, Искусство. Музыка, 2014 г.
	7 «В»	Т.И. Науменко, В.В. Алеев, Искусство. Музыка, 2014 г.
Изобразительное искусство	7 «А»	Т.Я. Шпикалова, Л.В. Ершова, Изобразительное искусство, 2014 г.
	7 «Б»	Т.Я. Шпикалова, Л.В. Ершова, Изобразительное искусство, 2014 г.
	7 «В»	Т.Я. Шпикалова, Л.В. Ершова, Изобразительное искусство, 2014 г.
Искусство	8 «А»	Сергеева Г.П., Кашекова И.Э., Критская ЕД., Искусство 8-9 класс, 2014 г.
	8 «Б»	Сергеева Г.П., Кашекова И.Э., Критская ЕД., Искусство 8-9 класс, 2014 г.
	8 «В»	Сергеева Г.П., Кашекова И.Э., Критская ЕД., Искусство 8-9 класс, 2014 г.
	9 «А»	Сергеева Г.П., Кашекова И.Э., Критская ЕД., Искусство 8-9 класс, 2014 г.
	9 «Б»	Сергеева Г.П., Кашекова И.Э., Критская ЕД., Искусство 8-9 класс, 2014 г.
	9 «В»	Сергеева Г.П., Кашекова И.Э., Критская ЕД., Искусство 8-9 класс, 2014 г.
	9 «Г»	Сергеева Г.П., Кашекова И.Э., Критская ЕД., Искусство 8-9 класс, 2014 г.
Технология	7 «А»	Н.В. Сеница, П.С. Самородский, Технология, 2014 г.
	7 «Б»	Н.В. Сеница, П.С. Самородский, Технология, 2014 г.
	7 «В»	Н.В. Сеница, П.С. Самородский, Технология, 2014 г.
	8 «А»	Матяш Н.В., Электров А.А., Симоненко В.Д., Гончаров Б.А., Елисеева Е.В., Богатырёв А.Н., Очинин О.П., Технология, 8 класс, 2014 г.
	8 «Б»	Матяш Н.В., Электров А.А., Симоненко В.Д., Гончаров Б.А., Елисеева Е.В., Богатырёв А.Н., Очинин О.П., Технология, 8 класс, 2014 г.
	8 «В»	Матяш Н.В., Электров А.А., Симоненко В.Д., Гончаров Б.А., Елисеева Е.В., Богатырёв А.Н., Очинин О.П., Технология, 8 класс, 2014 г.

	8 «Г»	Матяш Н.В., Электров А.А., Симоненко В.Д., Гончаров Б.А., Елисеєва Е.В., Богатырёв А.Н., Очинин О.П., Технология, 8 класс, 2014 г.
Физическая культура	7 «А»	А.П. Матвеев., Физическая культура, 2013 г.
	7 «Б»	А.П. Матвеев., Физическая культура, 2013 г.
	7 «В»	А.П. Матвеев., Физическая культура, 2013 г.
	8 «А»	А.П. Матвеев., Физическая культура, 2013 г.
	8 «Б»	А.П. Матвеев., Физическая культура, 2013 г.
	8 «В»	А.П. Матвеев., Физическая культура, 2013 г.
	8 «Г»	А.П. Матвеев., Физическая культура, 2013 г.
	9 «А»	А.П. Матвеев., Физическая культура, 2013 г.
	9 «Б»	А.П. Матвеев., Физическая культура, 2013 г.
	9 «В»	А.П. Матвеев., Физическая культура, 2013 г.
ОБЖ	7 «А»	Вангородский С.Н., Кузнецов М.И., Латчук В.Н. и др. Основы безопасности жизнедеятельности, 2014г.
	7 «Б»	Вангородский С.Н., Кузнецов М.И., Латчук В.Н. и др. Основы безопасности жизнедеятельности, 2014г.
	7 «В»	Вангородский С.Н., Кузнецов М.И., Латчук В.Н. и др. Основы безопасности жизнедеятельности, 2014г.
	8 «А»	Вангородский С.Н., Кузнецов М.И., Латчук В.Н. и др. Основы безопасности жизнедеятельности, 2014г.
	8 «Б»	Вангородский С.Н., Кузнецов М.И., Латчук В.Н. и др. Основы безопасности жизнедеятельности, 2014г.
	8 «В»	Вангородский С.Н., Кузнецов М.И., Латчук В.Н. и др. Основы безопасности жизнедеятельности, 2014г.
	8 «Г»	Вангородский С.Н., Кузнецов М.И., Латчук В.Н. и др. Основы безопасности жизнедеятельности, 2014г.
	9 «А»	Вангородский С.Н., Кузнецов М.И., Латчук В.Н. и др. Основы безопасности жизнедеятельности, 2014г.
	9 «Б»	Вангородский С.Н., Кузнецов М.И., Латчук В.Н. и др. Основы безопасности жизнедеятельности, 2014г.
	9 «В»	Вангородский С.Н., Кузнецов М.И., Латчук В.Н. и др. Основы безопасности жизнедеятельности, 2014г.

Состояние библиотечного фонда

	Количество наименований	Количество экземпляров
Общий фонд	21457	21457
Официальные издания	2	8
Подписные издания	10	40
Справочная литература	40	231
Художественная литература	6200	7764
Новые поступления за 5 лет	282	388

Состояние учебно-информационного фонда

Учебники (количество наименований)	Количество экземпляров на одного обучающегося	Учебно-методические издания		Электронные образовательные ресурсы (количество единиц)
		Количество экземпляров	Количество наименований	
18	695	100	699	302

Технологическое обеспечение образовательного процесса

Для реализации образовательной программы в образовательном процессе используются различные педагогические технологии (основные представлены в таблице).

Ведущие образовательные технологии	Основная школа
1. Информационные технологии	
Классно-урочная система	+
Лекционно-семинарская система	+
Технология мультимедиа	+
Индивидуальные консультации	+
Обучение на основе схем и знаковых моделей	+
2. Технологии на основе рефлексивной деятельности учащихся	
Творческие мастерские	+
3. Диалоговые технологии	
Диспут	+
Дискуссия	+
Дебаты	
Диалог	+
4. Игровое моделирование	
Дидактические игры	+
Работа в малых группах	+
Работа в парах сменного состава	+
Технология учебно-поисковой деятельности учащихся	+
Проблемное обучение	+
Технология систематического познавательного поиска учащихся по типу научного исследования	+

Краткое описание технологии, используемых педагогами в урочной и во внеурочной деятельности.

Проектно - исследовательская технология. Происходит обновление содержания образования, результатом деятельности учащихся является конкретный продукт (модель, реферат, проект, научно-исследовательская работа, альбом, макет и т.п.), деятельность связана с витагенным опытом учащихся, с развитием их личностного опыта.

Результаты применения технологии: школьные выставки, успешное участие в городских акциях и выставках.

Игровые технологии. Использование данных технологий позволяет активизировать и интенсифицировать познавательный интерес обучающихся. Игра – одно из основных средств вовлечения детей в творческую деятельность, способ мотивации их активности. Игра направлена на комплексное развитие интеллектуальных, эмоциональных и мотивационных сторон личности учащегося.

Результаты применения технологии: социализация учащихся, развитие творческого потенциала, вовлечение учащихся в свободную деятельность, развитие общечеловеческой коммуникации.

Педагогика сотрудничества. Сотрудничество в системе отношений «учитель-ученик» реализуется в общей жизнедеятельности школы, принимая различные формы (сотрудничество, сотворчество, соуправление). Представление об ученике как об объекте педагогического процесса заменяется представлением об ученике как о субъекте учебной деятельности. Концептуальные идеи технологии: постановка личности ученика в центр всей воспитательной работы; развитие творческих способностей ребенка, его индивидуальности; сочетание индивидуального и коллективного воспитания.

Результаты применения технологии: формирование ученического коллектива на основе доверия, развитие самостоятельности учащихся, повышение интереса к учебным предметам за счет использования положительной стимуляции учения.

Личностно-ориентированное развивающее обучение (И.С. Якиманская).

Использование данной технологии позволяет раскрыть и использовать индивидуальный опыт каждого ученика, организовать целостную учебную деятельность учащегося. Образовательный процесс строится на учебном диалоге ученика и учителя. Использование данной технологии применимо для обучения в школе, где учатся дети с разными познавательными способностями – школа со смешанным контингентом учащихся. При работе с ребенком учитывается его индивидуальность, его мотивационно-потребностные, эмоциональные и операционные особенности. В учебной работе используется субъектная переработка учениками программного материала.

Результаты применения технологии: развитие индивидуальных познавательных способностей каждого ребенка, выявление и использование

индивидуального (субъектного) опыта ребенка, самоопределение и самореализация учащегося, осознанная проработка материала.

Технология проектного обучения. Проектное обучение является личностно ориентированным, так как вид деятельности ученик выбирает самостоятельно, сам выбирает содержание, осуществляет самостоятельный поиск решения поставленных задач, учится на собственном опыте и опыте других, учится получать удовлетворение от собственного труда. Коллективные проекты учат совместно работать, выстраивать единую линию деятельности. Данный метод позволяет приблизить образовательный процесс к жизни, учебный материал адаптировать к жизненным ситуациям. Наиболее эффективно данная технология применяется при систематизации и обобщении учебного материала.

Результаты применения технологии: учащиеся приобретают умение применять и интерпретировать информацию, развиваются творческие способности, умение работать в сотрудничестве, уверенность в себе.

Здоровьесберегающие образовательные технологии (ЗОТ). Использование данных технологий позволяет предупреждать физиологические нарушения, которые непосредственно связаны с образовательным процессом, и работает на повышение уровня мотивации учащихся к сохранению и укреплению собственного здоровья. Регулярно проводятся динамические паузы (2-3 минуты во время урока), зрительная гимнастика, основная деятельность учащихся меняется 3-4 раза за урок, поддерживается санитарно-гигиеническое состояние кабинетов на должном уровне, уделяется внимание озеленению кабинетов, регулярно проветриваются учебные помещения.

Результаты применения технологии: сохранение высоких адаптационных возможностей учащихся в течение всего урока.

Технология интенсификации обучения на основе схемных и знаковых моделей учебного материала (В.Ф. Шаталов). Технология направлена на гармоничное развитие репродуктивного и продуктивного мышления учащихся, развитие творческого потенциала, создание динамического стереотипа деятельности, закрепление базовых знаний.

Результат использования технологии: овладение учащимися методикой составления опорных конспектов, усовершенствование навыков графического оформления работ, качественное освоение учебного материала за счет его обобщения и систематизации.

Материально-технические условия

Состояние материально-технической базы школы соответствует требованиям реализуемых образовательных программ, современному уровню образования, санитарно - гигиеническим нормам.

10. Управление процессом реализации образовательной программы

Реализация данной программы во многом зависит от управленческой деятельности администрации школы и других служб в соответствии с действующей структурой управления ОУ.

Функции	Содержание деятельности
----------------	--------------------------------

управления	
Информационно-аналитическая	формирование банка данных о педагогическом опыте, новых исследованиях в области актуальных проблем педагогики, дидактики, психологии; материалов о состоянии работы в ОУ
Мотивационно-целевая	определение совместно с Управляющим Советом ОУ, родительским комитетом, педагогическим советом целей деятельности коллектива и отдельных субъектов образовательного процесса
Организационно-исполнительская	организация выполнения учебного плана, обобщение передового педагогического опыта, повышение квалификации педагогов
Контрольно-оценочная	осуществление внутришкольного управления и оценка состояния всех направлений образовательного процесса
Регулятивно-коррекционная	Обеспечение поддержания систем образовательного процесса в соответствии с целями ОУ, устранение нежелательных отклонений в работе

В реализации программы участвуют: администрация, психолог, логопед, учителя, библиотекарь, функциональные обязанности которых четко определены. Деятельность методического совета, методических объединений, творческих групп составляют основу методического обеспечения выполнения образовательной программы.

Школа решает ряд самых разноплановых задач, таких, как обеспечение четкого функционирования образовательного процесса, адаптация учителей, обучающихся и их родителей к быстро меняющейся ситуации в образовательном пространстве (прежде всего к ОГЭ, переход к ФГОС второго поколения), развитие школы посредством инновационной деятельности.

Анализируя состояние внутришкольного управления, следует отметить, что администрации школы удалось придать ему целевой характер и в целом обеспечить направленность совместной деятельности педагогов и обучающихся на достижение конкретных результатов (особенно следует отметить в этом плане организацию работы с одаренными детьми, реализацию воспитательной программы и расширение и успешное функционирование системы дополнительного образования).

Итоги работы школы свидетельствуют о том, что управляющая система школы полностью адаптирована к особенностям, потребностям и возможностям школы и социума и обеспечивает необходимую координацию и интеграцию действий всего школьного сообщества, создавая и развивая в коллективе необходимую систему формальных и неформальных внутренних связей и отношений.

Администрация школы работает над формированием такой управляющей системы, которая отвечала бы следующим требованиям:

- наличие единой цели и обеспечение направленной совместной деятельности учителей и учащихся на достижение конкретных результатов; и адаптированность к особенностям, потребностям и возможностям школы социума;
- обеспечение необходимой координации действий и интеграции школьного сообщества, создание в коллективе необходимой системы формальных и неформальных внутренних связей и отношений;
- согласованность задач и ценностей школы с целями и ценностями групп педагогов, отдельных педагогов и учащихся;
- ориентированность школьного коллектива на системные преобразования в школе, на постоянное саморазвитие.

Структура управления

Одним из основных позитивных направлений в структуре управления является эффективное функционирование Управляющего Совета школы - коллегиального органа государственно-общественного управления школой, призванного решать, в первую очередь, задачи стратегического управления школой.

Управляющий Совет является действительно коллегиальным органом управления, реализующим принцип демократического государственно-общественного характера управления образованием, формируемым посредством выборов, кооптации и назначения.

Основные задачи, которые решает Управляющий Совет:

- помощь в осуществлении организационного и научно-методического обеспечения процесса перехода на ФГОС;
 - контроль за реализацией программы развития школы и образовательных программ; повышение эффективности финансово-хозяйственной деятельности школы,
 - содействие рациональному использованию выделяемых школе бюджетных средств, средств, полученных от ее собственной деятельности и из иных источников;
- содействие созданию в школе оптимальных условий и форм организации образовательного процесса;
 - контроль за созданием здоровьесберегающих условий обучения, воспитания и труда в школе;
 - участие в разработке и согласовании локальных актов школы;
- участие в подготовке и утверждении Публичного (ежегодного) доклада школы.

Педагогический совет – объединение учителей, орган управления учреждением, являющийся действующим законодательно-распорядительной структурой для рассмотрения основных вопросов учебно-воспитательной деятельности педагогического коллектива.

Общешкольный родительский комитет – общественный орган управления, работающий в тесном контакте с администрацией образовательного учреждения, Советом школы, педагогическим советом, а также иными общественными органами управления и общественными организациями в соответствии с действующим законодательством. Общешкольный родительский комитет создается с целью оказания помощи педагогическому коллективу в организации образовательного процесса, внеурочного времени обучающихся и их социальной защиты.

Совещания при директоре – совещательный орган управления, конкретизирующий управленческие решения высших органов, на заседаниях которого оперативно обсуждается информация о состоянии образовательного процесса, качестве управления им, принимаются меры по улучшению результативности управленческой деятельности.

Методические объединения учителей-предметников

- структурные подразделения, способствующие совершенствованию научно-методической обеспеченности образовательного процесса. Реализуя свое основное назначение, они

- проводят анализ результатов образовательного процесса;
- вносят предложения по изменению содержания и структуры учебных курсов и их методической обеспеченности;
- проводят экспертизу изменений, вносимых преподавателями в учебную программу;
- разрабатывают методические рекомендации для учащихся и родителей по эффективному усвоению программ учебных курсов.

Руководители управления образовательным процессом.

Административно-управленческая работа школы обеспечивается следующим кадровым составом: директор, заместители директора по учебно-воспитательной работе, заместитель директора по воспитательной работе, заместитель директора по административно-хозяйственной работе.

Директор: обеспечивает стратегическое управление реализацией образовательной программы; несет персональную ответственность за результаты образовательной деятельности.

Заместитель директора: обеспечивает разработку и совершенствование учебно-методических комплексов учебных программ; исследует состояние и результаты образовательного процесса, обеспечивает контроль за разработкой педагогами календарно-тематического планирования учебных курсов; организует на их основе образовательный процесс; осуществляет анализ выполняемой учебной программы и программ кружков, факультативов, др.

Заместитель директора по АХЧ: обеспечивает материально-техническое обеспечение учебно-воспитательного процесса и отвечает за создание оптимальных условий для протекания образовательного процесса.

11. Мониторинг эффективности управления реализацией программы

Система эффективности управления оценивается по двум критериям:

- критерий оценки эффективности (полезности) процесса управления;
- критерий оценки эффективности по конечным результатам управления (действенность управления).

В критериях по каждому направлению деятельности выделены показатели, позволяющие оценить как эффективность процесса управления, так и эффективность результата управления.

Совершенствование системы управления по интеграции усилий всех субъектов образовательного сообщества по реализации образовательной программы школы

Критерий	Показатели критерия	Оценочная шкала
Оценка эффективности процесса управления	1. Проводится систематическая работа по взаимодействию субъектов образовательного сообщества.	Редко- Бессистемно- Системно-
	2. Участники ОП информированы о содержании своей деятельности, деятельности школы, о программах и результатах образования.	Не информированы- Частично- Полно-
	3. Общественные структуры включены во взаимодействие, в планирование, организацию, и оценку совместного результата деятельности.	Не включены- Частично- Полно-
	4. Участники взаимодействия реализуют совместные проекты, уровень реализации растет.	Не реализуют- Частично- Полно -
	5. Степень удовлетворенности результатами взаимодействия.	Низкая - Средняя- Высокая-
Оценка эффективности по конечным результатам управления	1. В образовательном процессе используются дополнительные возможности, ресурсы.	0-показатель отсутствует 1-слабо проявляется 2-в стадии развития 3-сформирован
	2. Управление школой является системным, выходит на всех участников образовательного процесса: педагогов, учащихся, их родителей.	
	3. Для учащихся формируется культурно - образовательная среда; внешняя среда становится средством социализации и самореализации ребенка.	
	4. Формируются деятельностные, компетентностные умения учащихся школы.	

Развитие содержания, способов организации ОП, обеспечивающих реализацию образовательной программы

Критерий	Показатели критерия	Оценочная шкала
Оценка эффективности процесса управления	1. Имеются нормативные, методические документы, регламентирующие и организующие деятельность педагогов и учащихся школы.	0-показатель отсутствует
	2. Повысилось количество и качество программ вариативной части учебного плана, предлагаемых на выбор.	1-слабо проявляется
	3. Теоретически прорабатываются вопросы создания культурно-образовательной среды.	2-в стадии развития
	4. Внедрены в учебный процесс программы для учащихся 5-9 классов, способствующие успешному формированию и развитию познавательных, деятельных и коммуникативных компетенций.	3-сформирован
	5. Создаются условия для применения проектно-исследовательских технологий, создается целостная система проектной деятельности, социальных практик.	
	6. Педагоги активно используют форму индивидуальных консультаций.	
	7. Содержание портфеля индивидуальных достижений анализируются как ребенком, так и взрослым.	
	8. Разработана система мониторинга личностных и социальных качеств ученика.	
	9. Организован процесс школьного самоуправления.	
Оценка эффективности по конечным результатам управления	На уровне учителя	0-показатель отсутствует
	1. У педагогов сформирована потребность к повышению профессионального мастерства, коллектив мотивирован на творческую деятельность, педагоги восприимчивы к инновациям.	1-слабо проявляется 2-в стадии развития 3-

	3.Педагоги выходят на самостоятельную инновационную деятельность реализации по целям и задачам образовательной программы	сформирован
	4.Опыт педагогов получает положительную оценку как в организации взаимодействия субъектов образовательного процесса, так и в освоении новых методов и технологий обучения и воспитания.	
	На уровне ученика:	
	1.Ребенок включен в социальные связи различного типа и уровня	
	2.В учебном процессе ученик включен в работу по формированию продуктивного опыта	
	3.Процесс обучения для ребенка индивидуализирован	
	4.Ученику организована поддержка и сопровождение в ОП.	
	5.Более полно удовлетворяются образовательные запросы обучающихся и их родителей	
	6.Оказывается оперативная помощь в предупреждении негативных явлений в жизни ученика, сохранении его здоровья.	
	7.Создаются условия для социализации и самореализации школьников	

Для оценки качества реализации программы предусмотрены следующие направления диагностики:

Диагностика учащихся

- уровень обученности;
- уровень воспитанности;
- готовность к непрерывному образованию и самообразованию;
- социальная адаптация учащихся и выпускников к жизни в обществе; -сохранение здоровья;
- учебные возможности;
- сформированность ОУУН;
- уровень сплоченности коллектива
- и т.д.

Диагностика педагогов

- профессиональная компетентность;
- степень удовлетворенности профессиональной деятельностью;
- организация работы со слабоуспевающими учащимися;
- организация деятельности учащихся на уроке и т.д.

Содержание педагогической информации	Методы сбора информации	Материалы для сбора информации	Способы обработки
Контроль и учет знаний школьников	Проверка ЗУН учащихся: -срез знаний -тестирование -администрат. контрольные работы -выпускные экзамены	тексты срезовых к-р, тесты; тексты к-р билеты	сводные таблицы диаграммы сводные таблицы анализ результатов ЕГЭ, ГИА
Сформированность ведущих и учебных умений и навыков (УУД)	-техника чтения -выделение главного, основного в учебном материале -составление планов -темп письма -наблюдение - и др.	тексты методики технологии	сводная таблица анализ
Диагностика развития личности	-тестирование	психологические тесты	
Диагностика определения уровня обученности	-отчеты учителей - отчеты классных руководителей	стандартные формы отчета	анализ графики диаграммы
Диагностика определения уровня воспитанности	по итогам года: наблюдение, анкетирование	методики	анализ диагностические карты

